

平成17年度

第36回 会長杯テニス選手権大会

於：横須賀市営大津庭球場
横須賀市営追浜庭球場

[日程]

平成17年 5月 7日(土)より
7月24日(日)まで

主催：横 須 賀 市 テ ニ ス 協 会
後援：横 須 賀 市 教 育 委 員 会
横 須 賀 市 体 育 協 会

《競 技 役 員》

競 技 会 長 八尾 隆
競 技 副 会 長 黒田 祐功 ・ 阿部 正美 ・ 野田 福太郎
競 技 顧 問 杉山 嘉七 ・ 池上 進
競 技 ディレクター 菊池 節子
競 技 委 員 長 市原 歳之
競 技 副 委 員 長 伊澤 秀晴 ・ 蜂須賀 宏
競 技 レフェリー 田中 信昭 ・ 吉田 春夫 ・ 内田 肇 ・ 奈良 益
川村 知弘 ・ 手塚 美恵子 ・ 河田 弘美 ・ 白鳥 恭子
内田 節子 ・ 津田 ちかげ ・ 坂本 良子 ・ 石川 智子
寺井 文乃

《各種目入賞者の表彰》

参加者数	8未満	優勝
	16未満	優勝、準優勝
	16以上	優勝、準優勝、3位
一般男子B級、一般女子B級 一般男子C級、一般女子C級		ブロック優勝

(注) 上表の表彰対象試合を当日試合開始時刻までに連絡なく棄権した場合は、
本表彰を放棄したものとみなします。

《ノーアドバンテージ方式(ノーアド方式)の試合方法》

- ゲームスコアが「デュース」になった場合は、次ポイントでそのゲームの勝敗を決する。
- 第7ポイント目のサービスを受けるレシーバーは、右コートで受けるか、
左コートで受けるか5秒以内に選択し、いったん決めたら変更できない。
- 第7ポイント目を取った者がゲームを得る。
- 判定等につきトラブルが生じた場合には直ちにレフェリーに申告すること。
なお、試合後の申し出については一切認めない。

横須賀市テニス協会

連絡事務所 TEL 046-853-6391 (問合せ等一般及びFAX)
046-853-6381 (テレホンガイド)
(AM11:00~PM19:00)日曜祭日定休

ホームページアドレス http://www.geocities.co.jp/yokosuka_tennis/

《 注 意 事 項 》

1. 会場……… 横須賀市営大津庭球場、京浜急行「新大津」駅下車徒歩5分
横須賀市営追浜庭球場、京浜急行「追浜」駅下車徒歩10分
※駐車場は有料です。収容台数に制限がありますので、車でのご来場はご遠慮下さい。
- 使用コートの種類
クレイコート
2. 選手は試合開始時刻10分前迄に試合のできる服装で本部に出席を届けて下さい。
定刻迄に届出のない場合は失格とします。(時間厳守)
 3. 試合の日程について
 - (a) 天候不順による試合の有無は会場で決定します。(必ずコートで確認して下さい)
 - (b) 天候不順等により日時、会場及び試合方法を変更する場合があります。
 - (c) 上記の各変更については後日、当協会のテレホンガイド又はホームページで確認願います。
テレホンガイド : 046-853-6381
ホームページ : http://www.geocities.co.jp/yokosuka_tennis/
 4. 服装はテニスウェアを着用のこと。(Tシャツは不可)
 5. 試合前の練習は、サービス8本のみとします。
 6. 試合球はダンロップフォート(黄)です。(ファイナルチェンジ)
 7. 試合はセルフジャッジ制とします。(全種目ノーアド方式とします)
 8. 試合はセットブレイク方式を採用します。
 9. 勝者はボールを持参の上、本部に必ず試合結果(スコア)を報告して下さい。
試合終了後は次回の予定を確認して下さい。
 10. コート内には認められたもの以外は持ち込まないこと。(イス等)
 11. PHS、携帯電話等をコートに持ち込む場合は必ず電源を切って下さい。
(呼び出し音が鳴った場合、ペナルティーが科せられます。)
 12. その他は全て日本テニス協会規則、及びトーナメント諸規則により行います。
 13. 各会場とも、管理事務所へ電話での問い合わせは一切できません。(厳守のこと)
 14. 出場選手が会場を離れる場合には必ず本部に届け出て指示に従って下さい。
無断で会場を離れた場合は不戦敗となる場合がありますので注意して下さい。
 15. 出場者には傷害保険がかけられていますが、傷害等に対する責任はプレーヤー個人にあります。
 16. 会場案内図は裏表紙を参照して下さい。

《 試 合 方 法 》

種目	ゲーム	8ゲームズプロセット(ノーアド方式) (8ゲームオール後12ポイントタイブレイク)	3セットマッチ(ノーアド方式) (6ゲームオール後12ポイントタイブレイク)
一般男子A級 男子35歳以上 男子40歳以上 男子45歳以上		1R~SF	F
一般女子A級 一般男子B級 一般男子C級 男子50歳以上 男子55歳以上 男子60歳以上 男子65歳以上 女子50歳以上		1R~F	/
一般女子B級 一般女子C級			/

- ※ ノーアドバンテージ方式(ノーアド方式)の試合方法については裏表紙を参照ください。
- ※ セットブレイク方式では、第1ゲーム終了後の休憩は取れません。(第3ゲームまで連続して行う)ポイント間は20秒、エンドの交代は90秒以内、セット間の休憩は120秒以内です。
又、タイブレイク中も休憩は取れません。

平成17年度会長杯日程表(1)

日程 曜日 会場 面数	5/7 (土) 大津 9面	5/8 (日) 大津 9面	5/14 (土) 大津 9面	5/15 (日) 大津 9面	5/21 (土) 大津 9面	5/22 (日) 大津 9面	5/28 (土) 大津 9面	試合数 合計	予備日
種目 参加人員 一般男子 A級					1R-3R 24		SF,F 3	27	5/29 (日) 大津 9面
一般男子 B級						1R-2R A-D 38	SF,F A-D 12		6/4 (土) 大津 9面
一般男子 C級	1R-SF A-F 84	1R-SF G-L 81	1R-SF M-P 52				F A-P 16	50	6/12 (日) 大津 9面
一般女子 A級					1R-2R 10		SF,F 3	233	6/25 (土) 大津 9面
一般女子 B級					1R-2R A-B 19		SF,F A-B 6		7/2 (土) 追浜 3面
一般女子 C級			1R-SF A-B 28	1R-SF C-H 84			F A-H 8	25	7/10 (日) 追浜 3面
男子 35歳以上						1R-SF 4	F 1	120	7/17 (日) 追浜 3面
男子 40歳以上						1R-2R 6	SF,F 3		7/24 (日) 追浜 3面
男子 45歳以上						1R-2R 11	SF,F 3		
男子 50歳以上						1R-2R 7	SF,F 3	14	
男子 55歳以上					1R-2R 16	3R-SF 6	F 1		
男子 60歳以上					1R-2R 6		SF,F 3	23	
男子 65歳以上						1R-SF 5	F 1		
合計	84	81	80	84	75	77	63	544	

延期日程 (5/7,8,14,15,21,22)→5/28,29,6/4,12,25,7/2,10,17,24
 (注) 5/28 以降は、前日程の消化状況により、変更となります。

一般男子A級シングルス

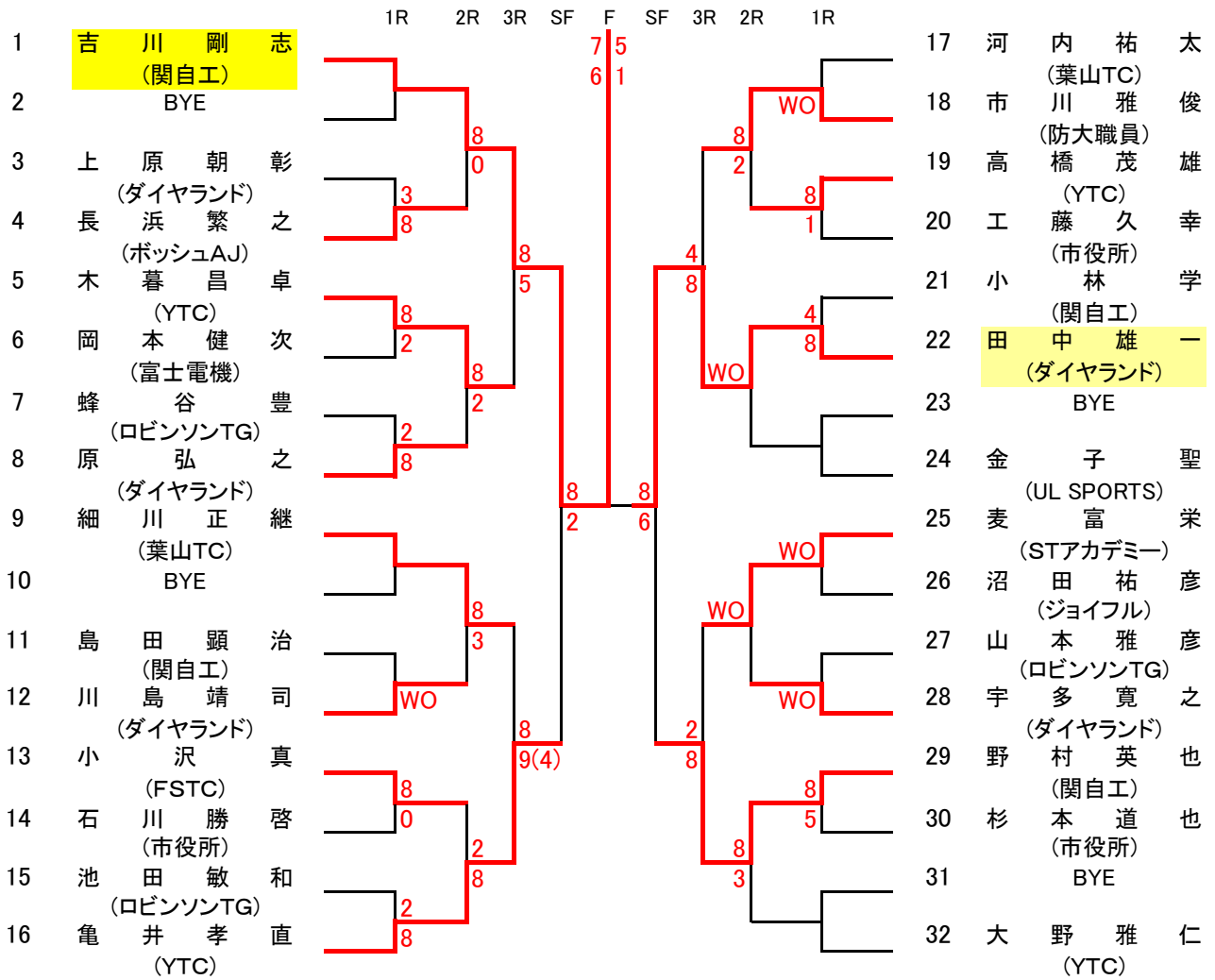

一般男子B級シングルス

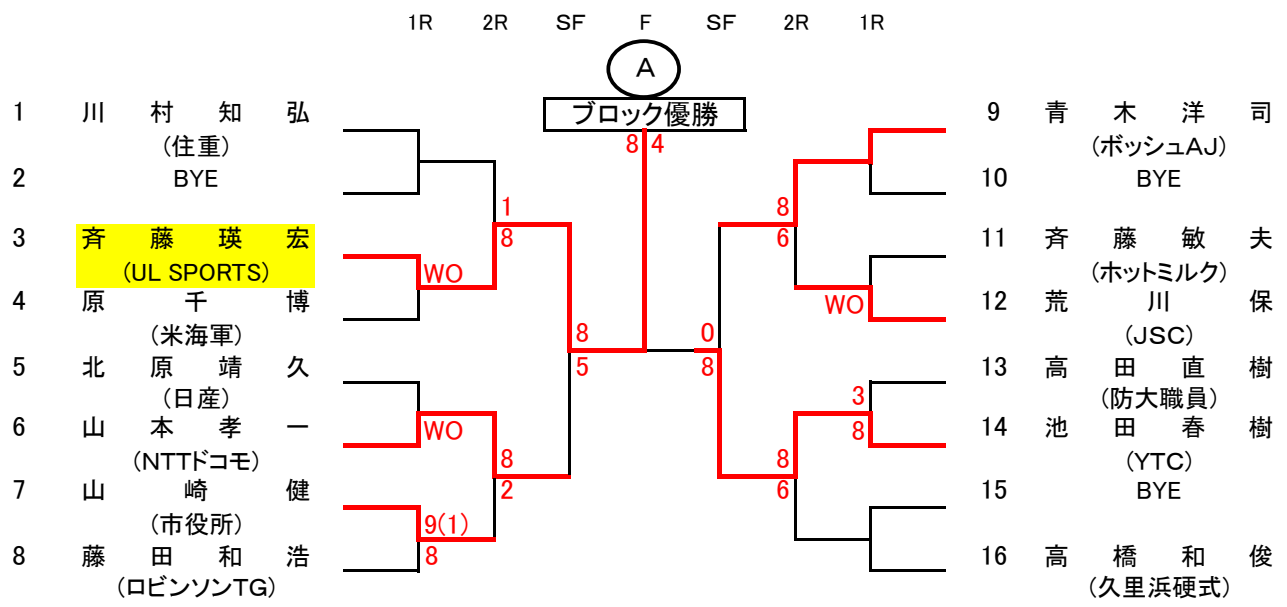

一般男子B級シングルス

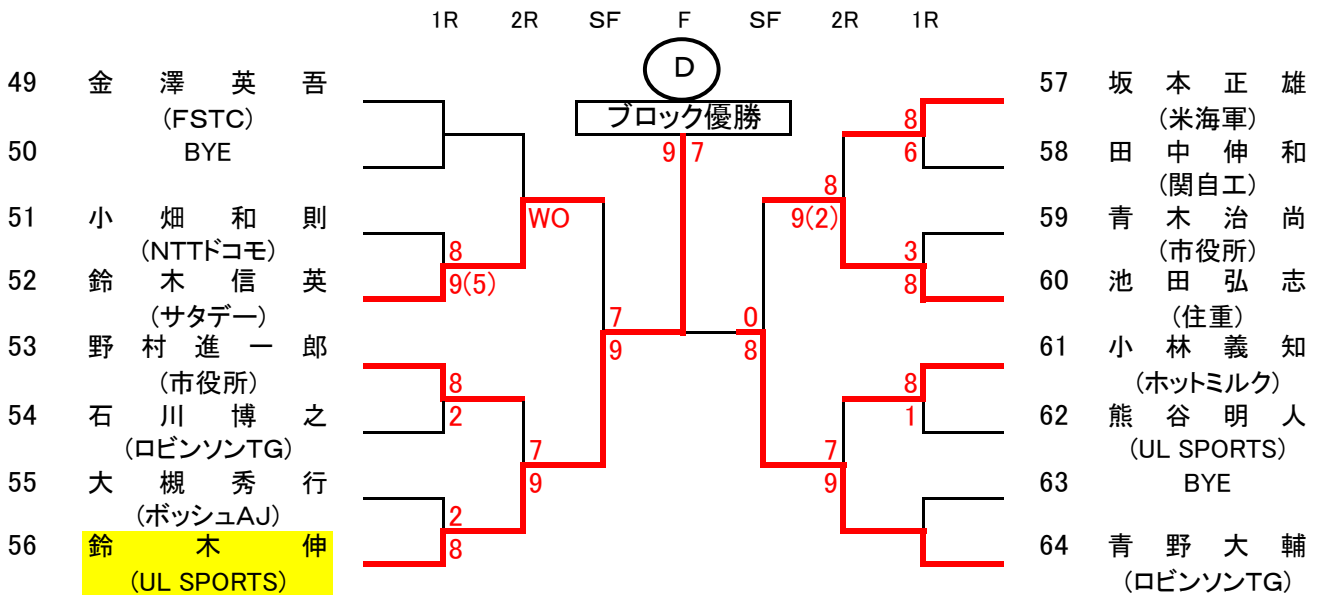
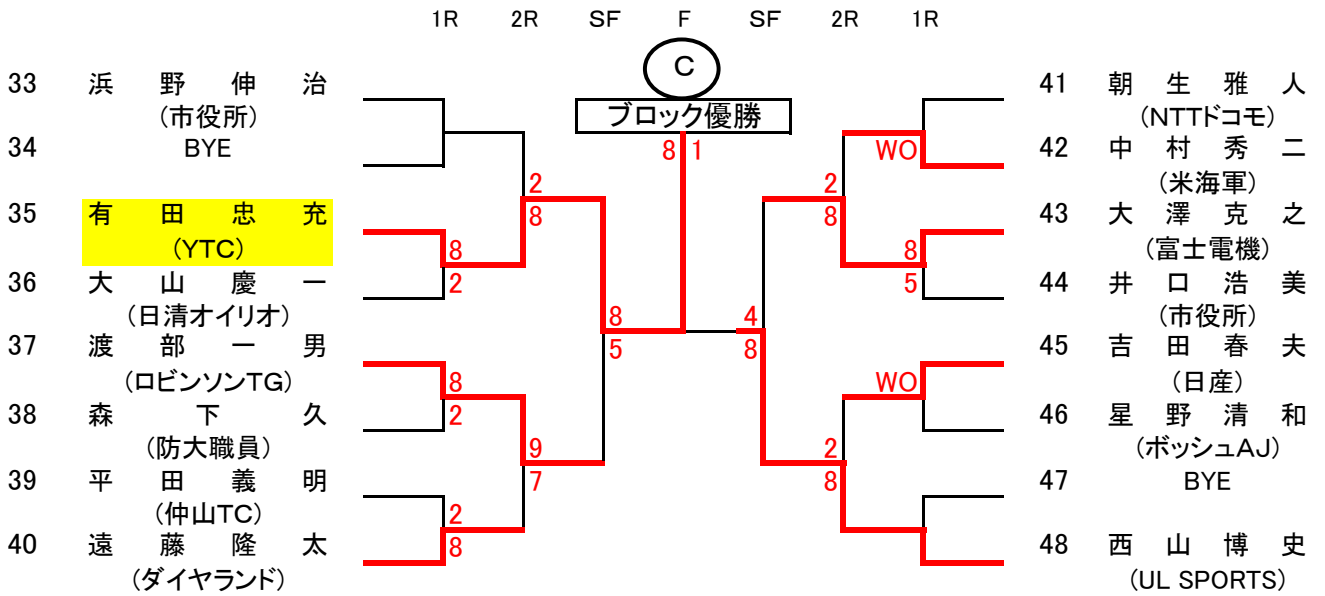
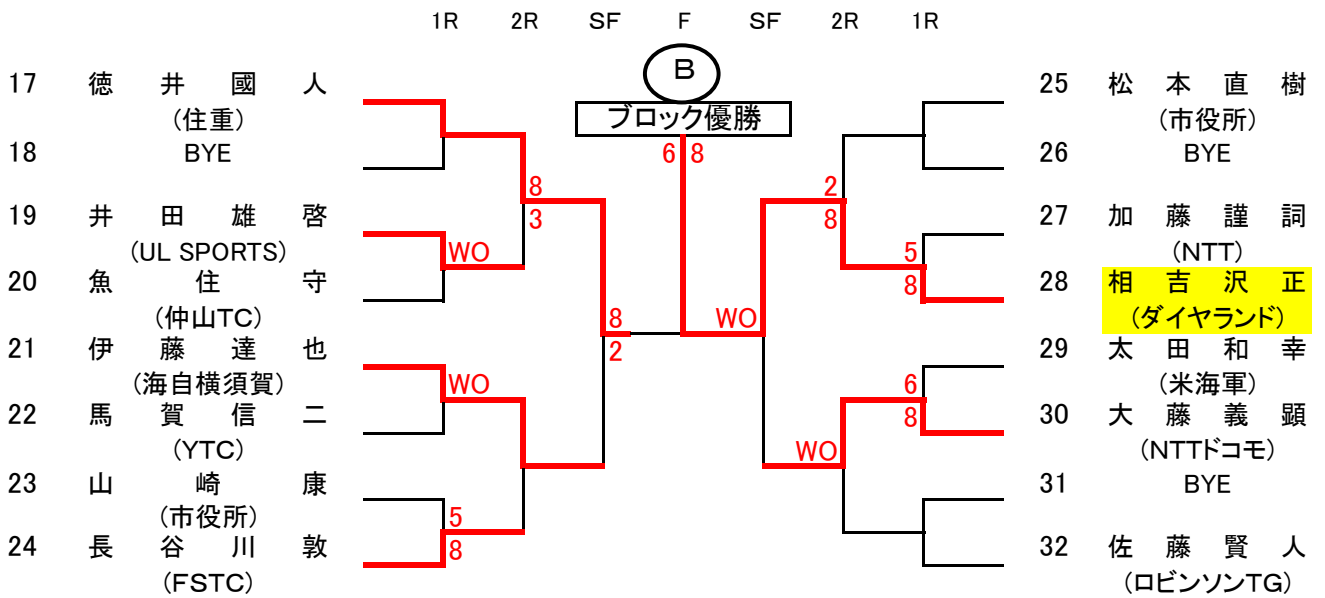

一般女子A級シングルス

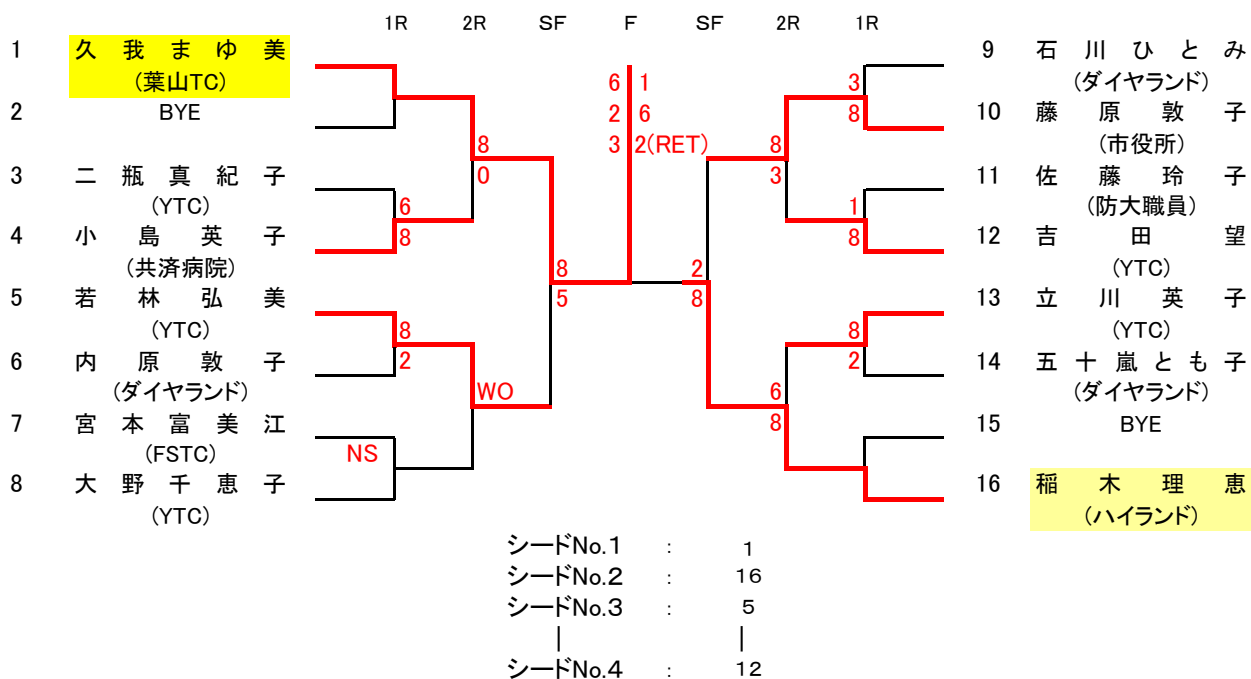

一般女子B級シングルス

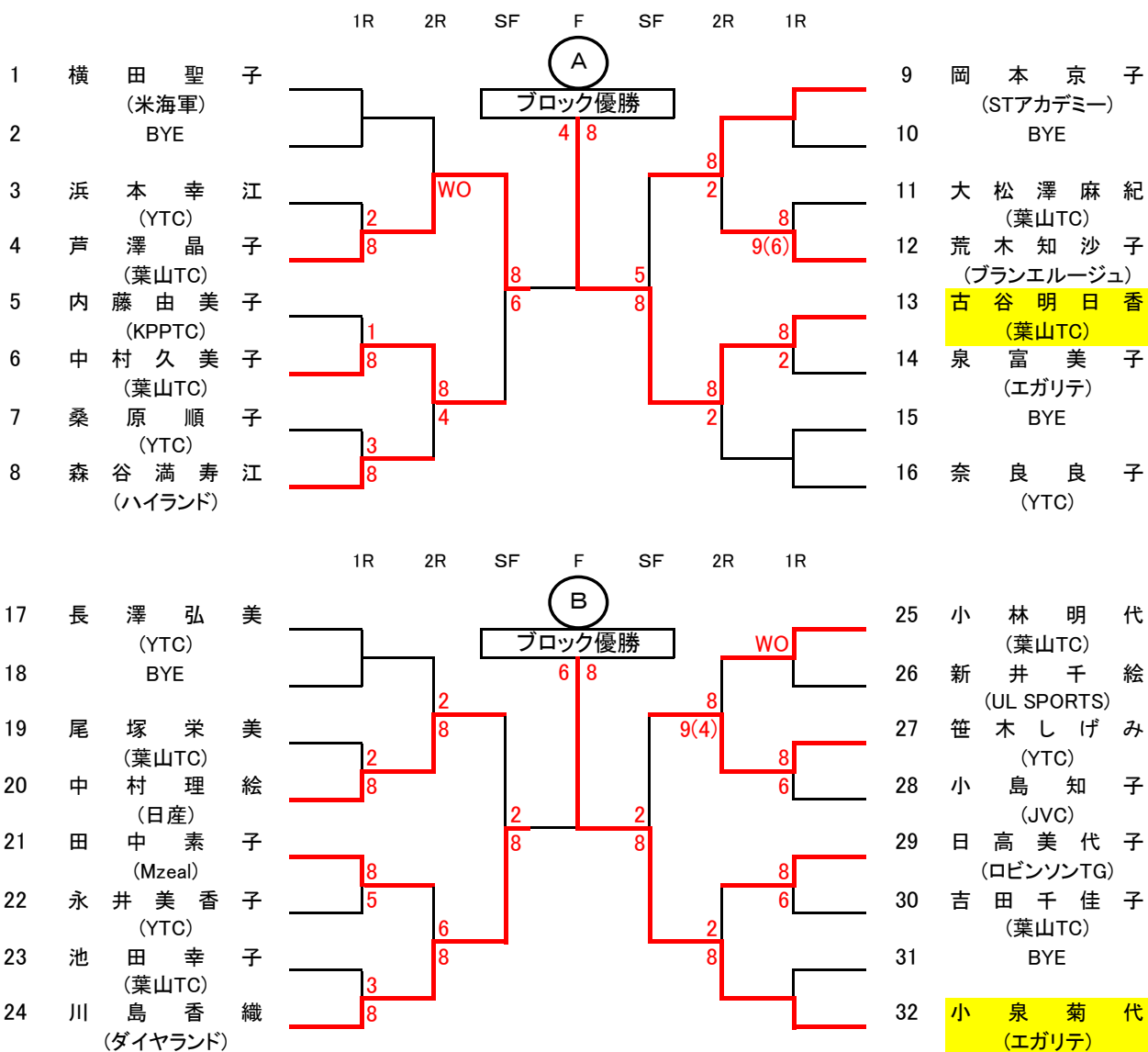

一般男子C級シングルス

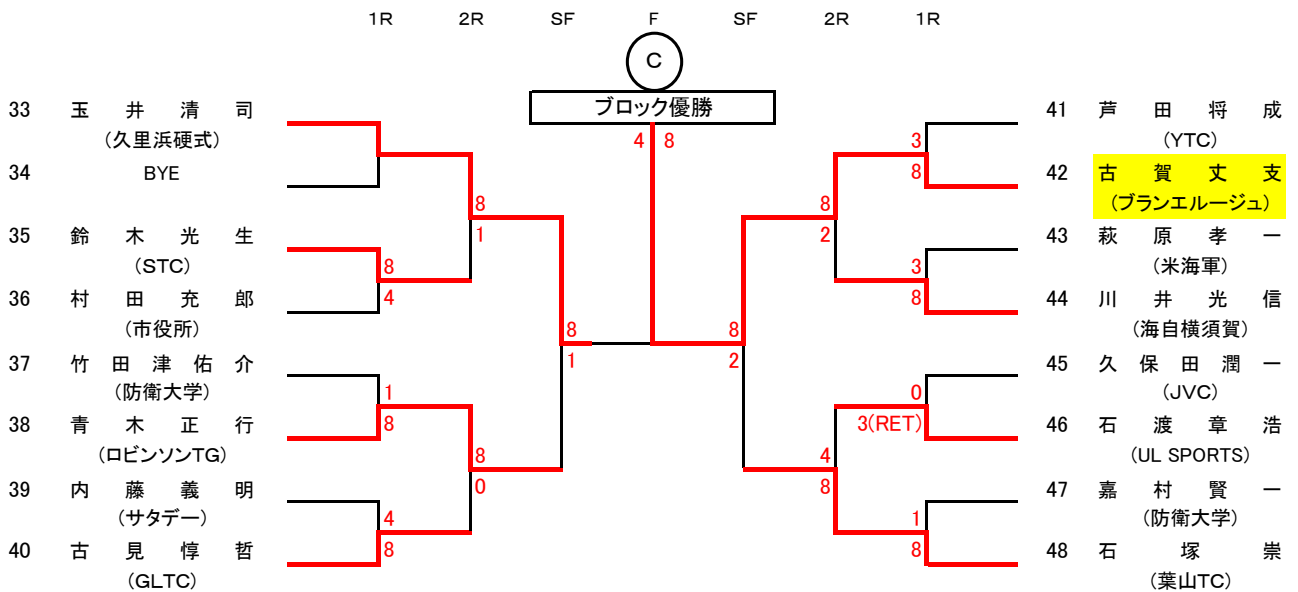
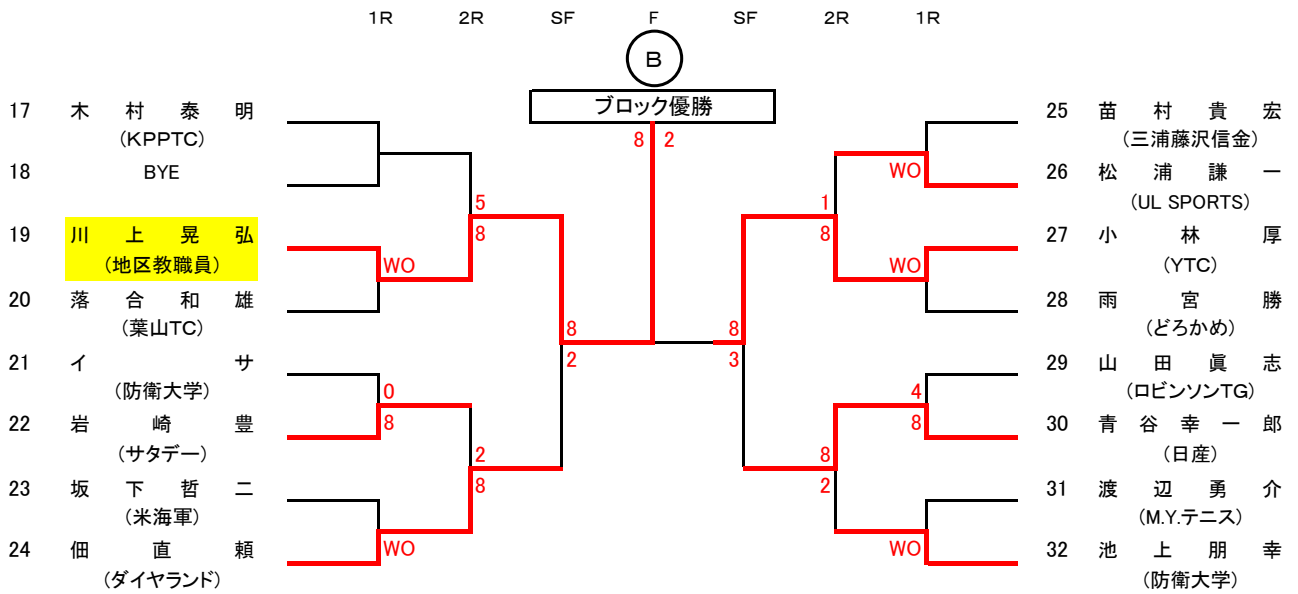
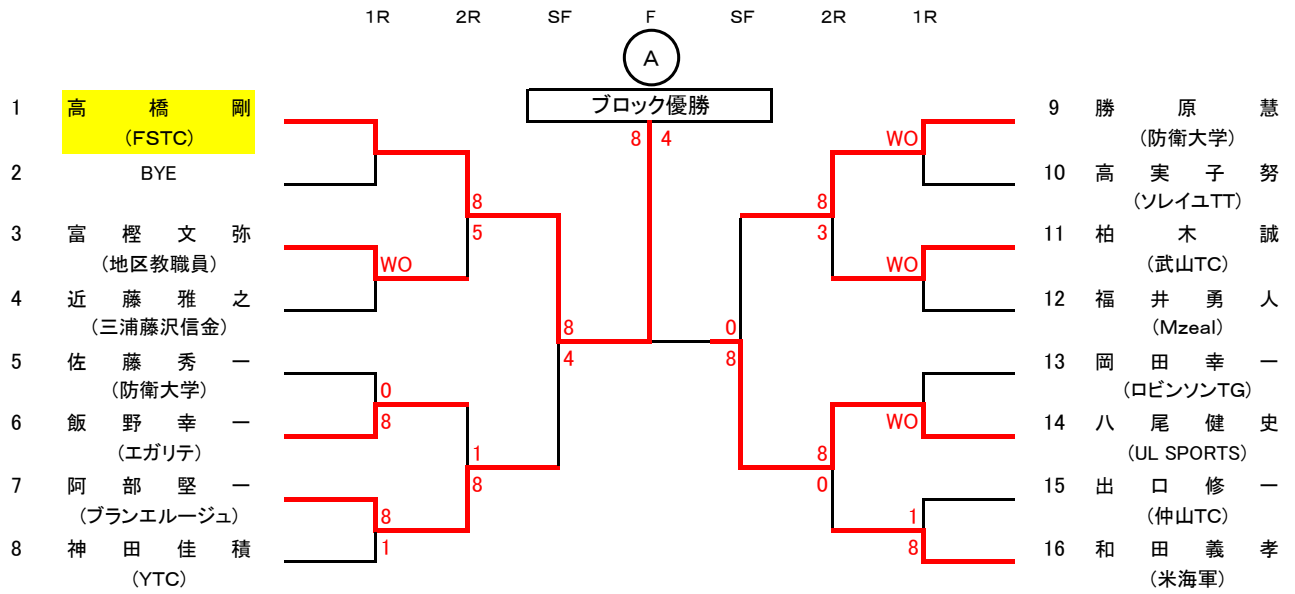

一般男子C級シングルス

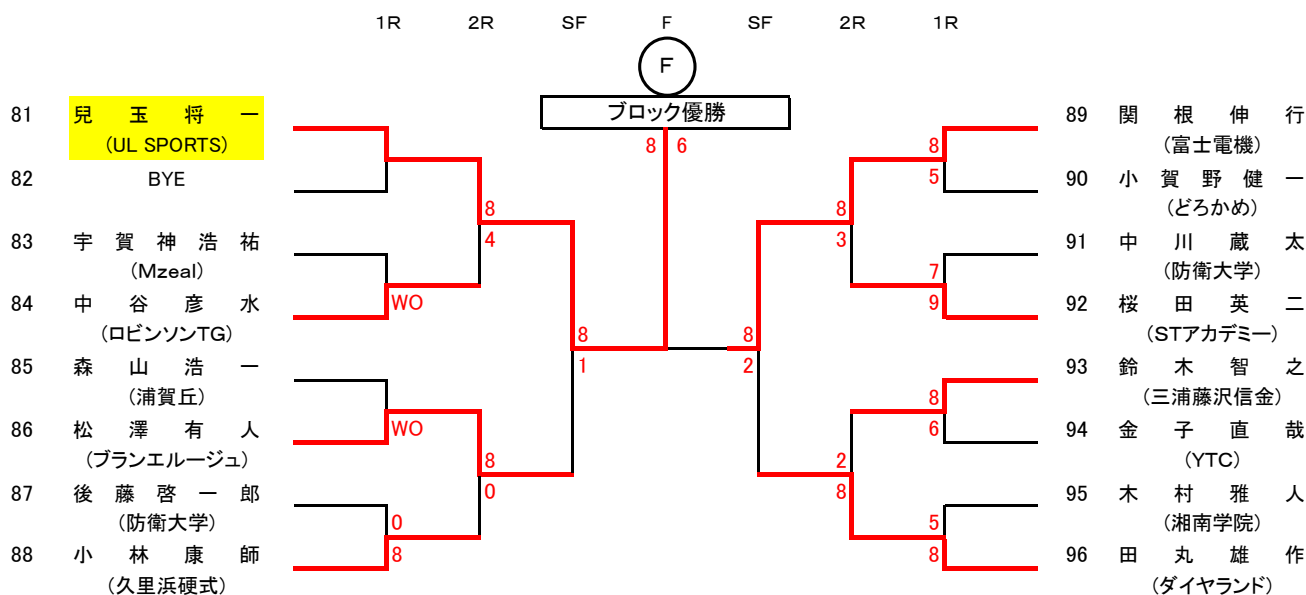
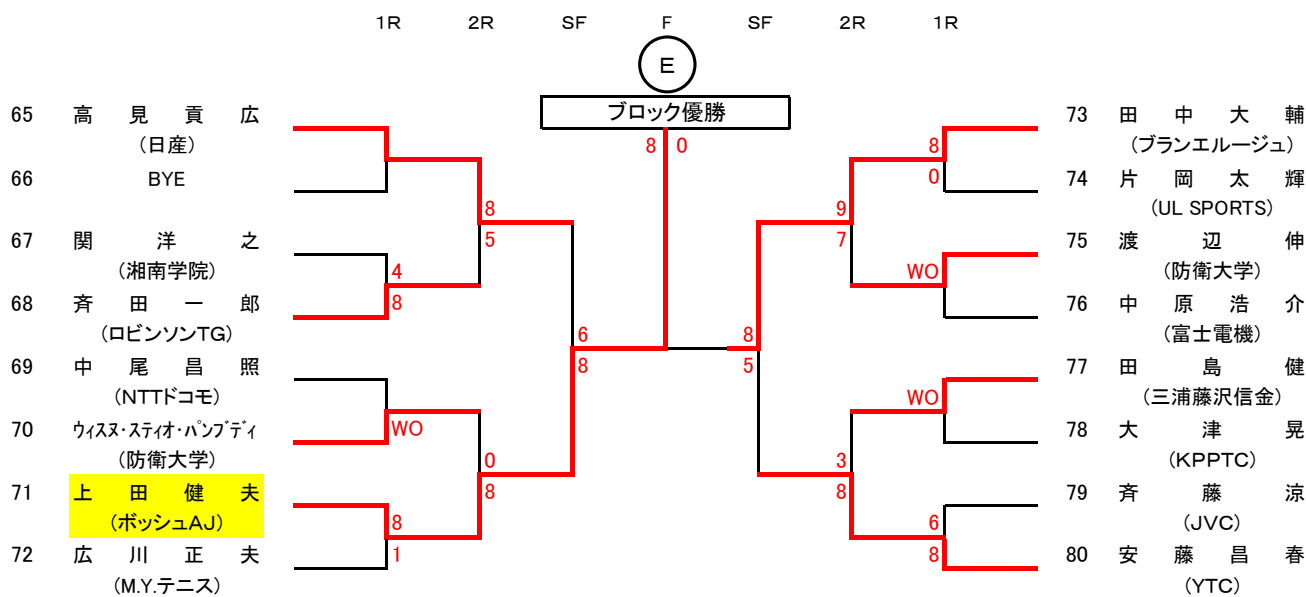
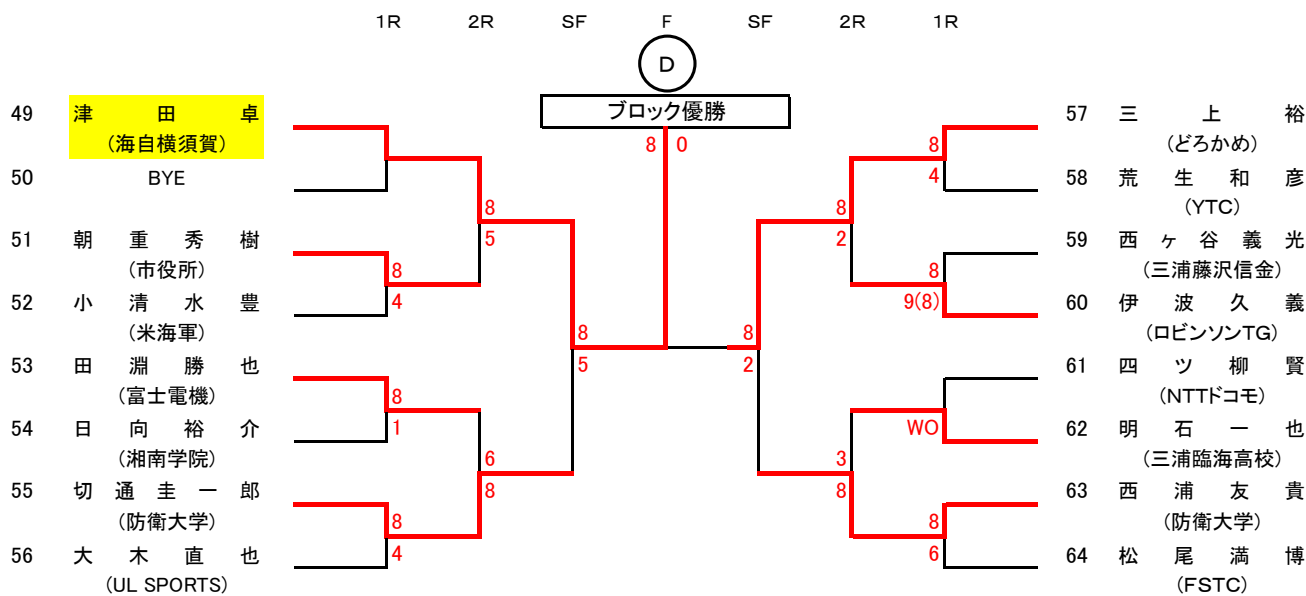

一般男子C級シングルス

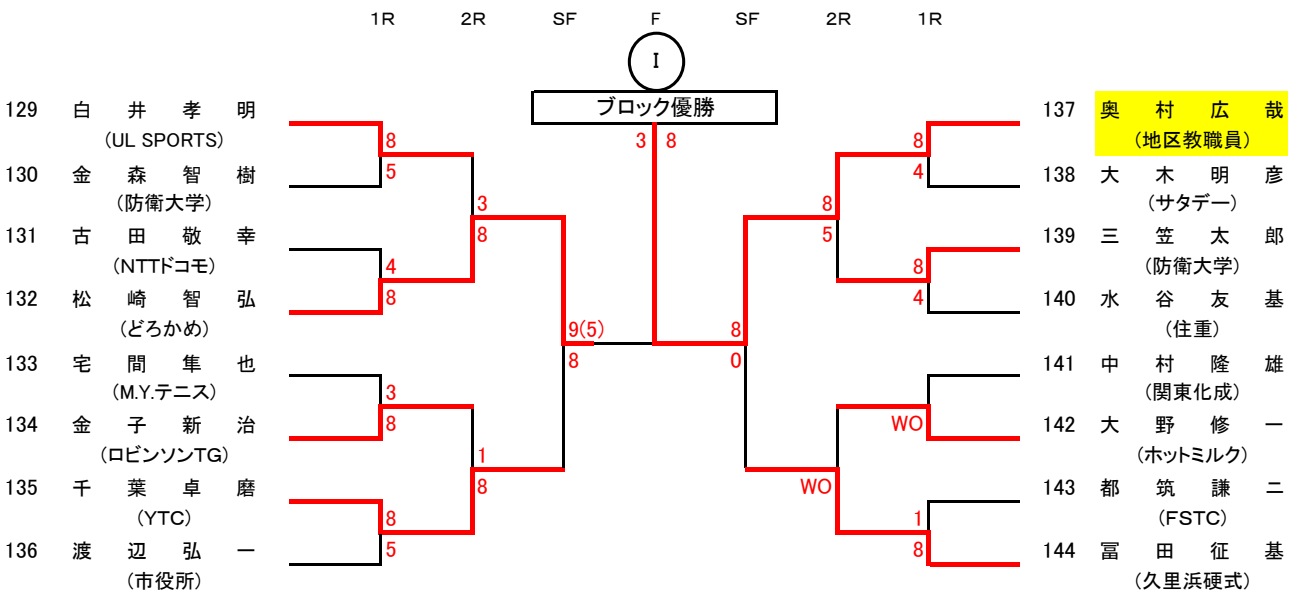
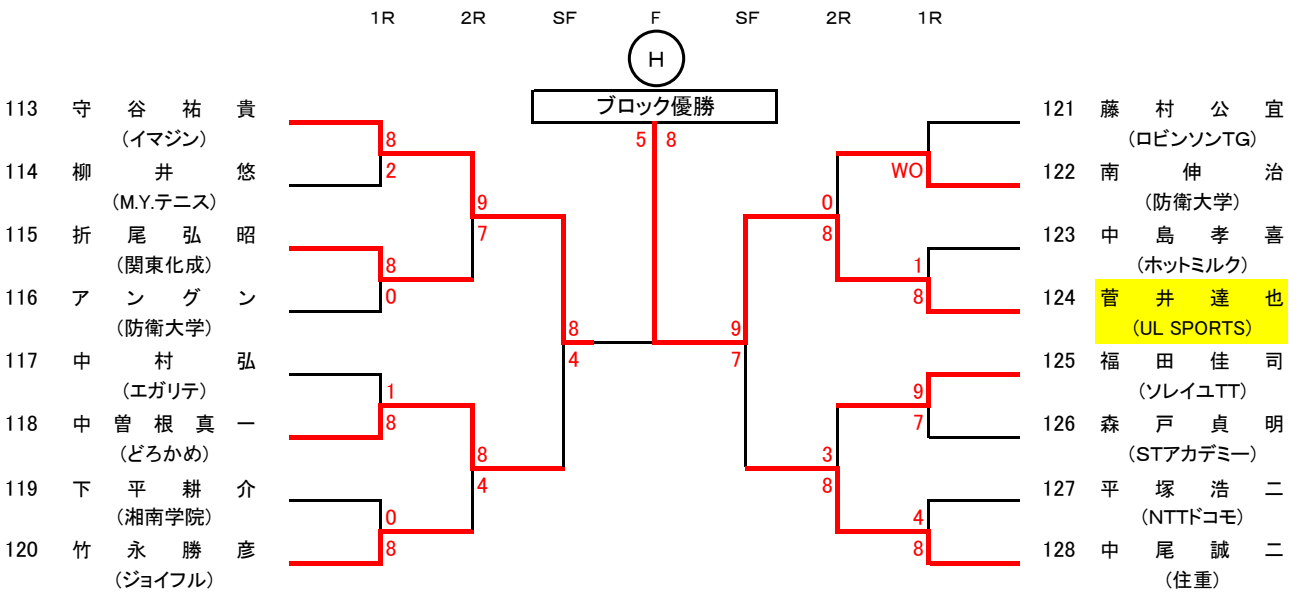
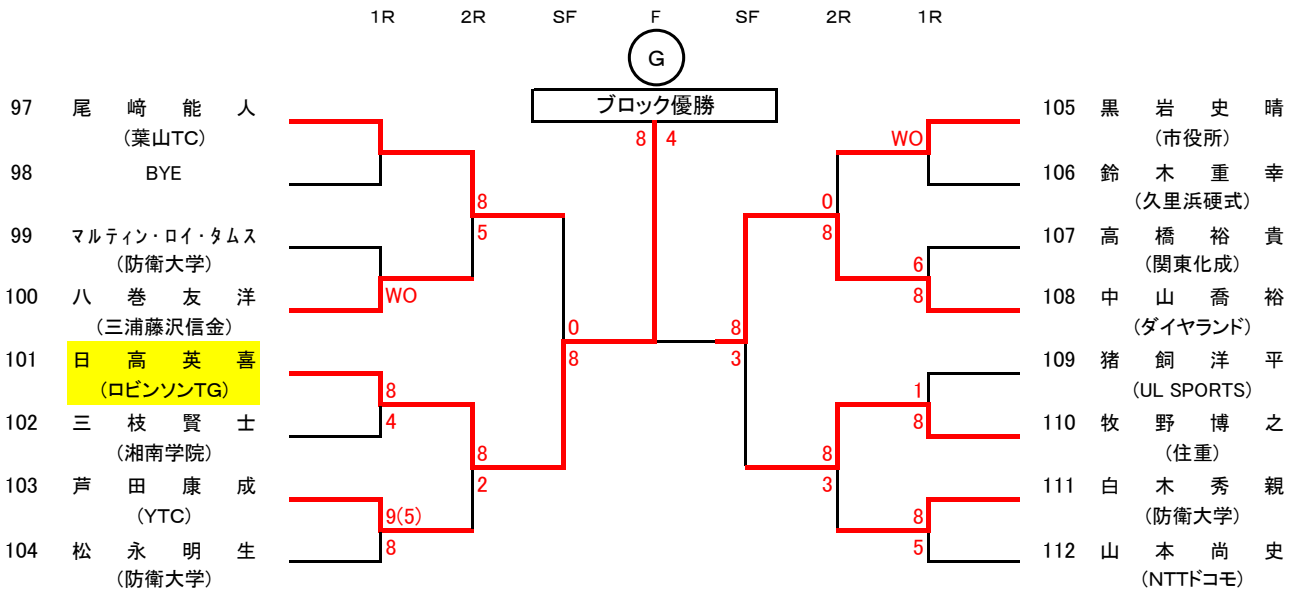

一般男子C級シングルス

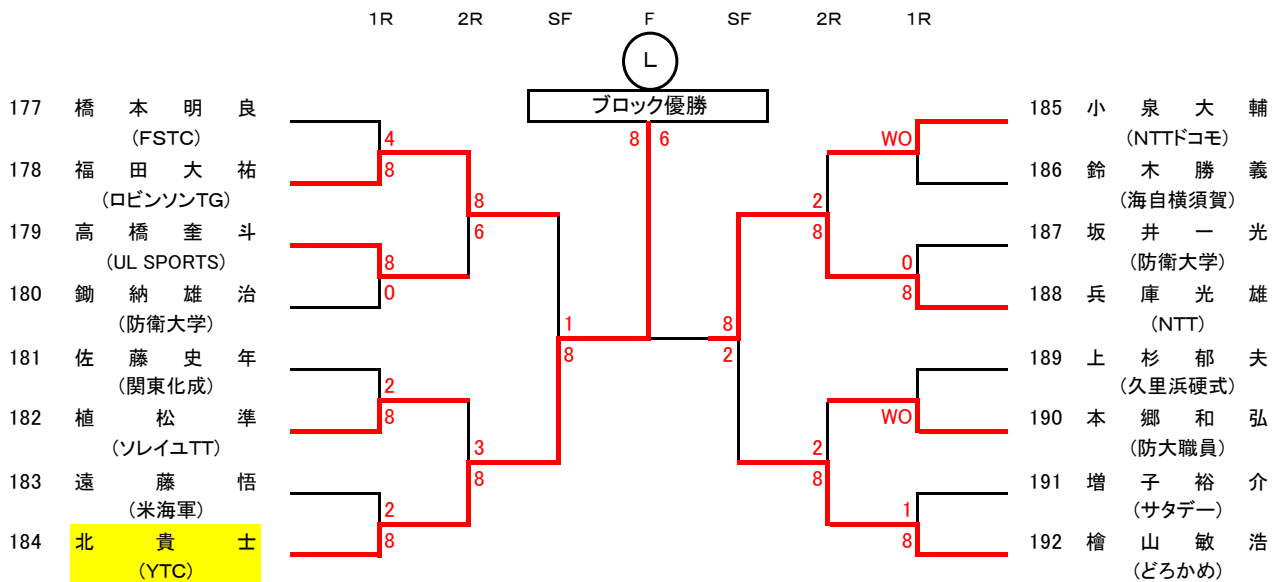
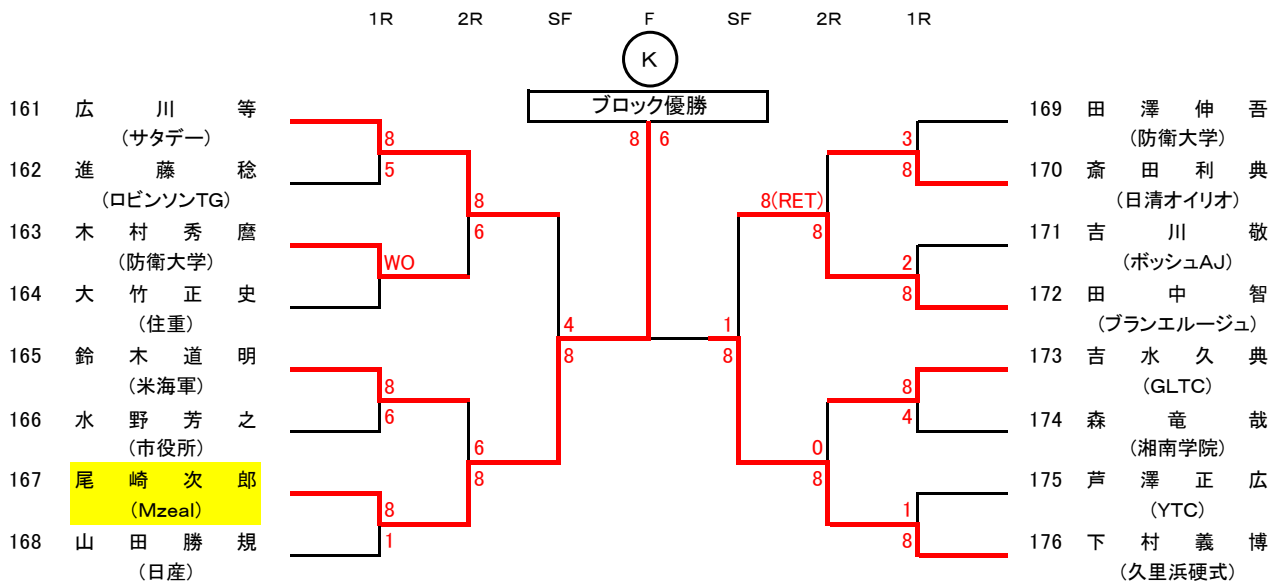
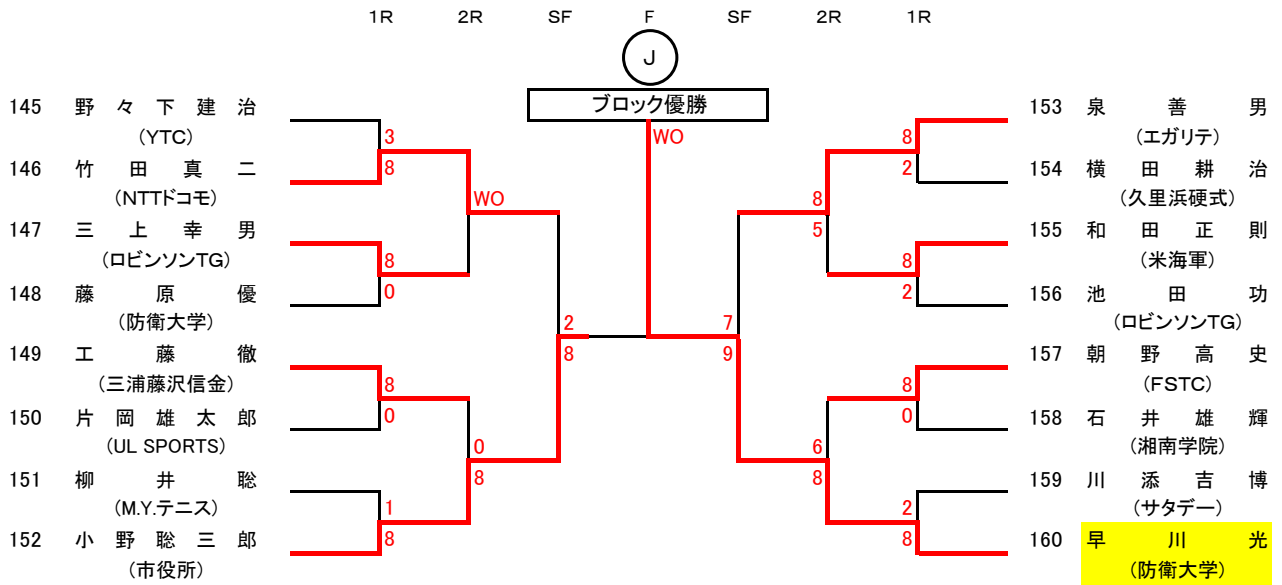

一般男子C級シングルス

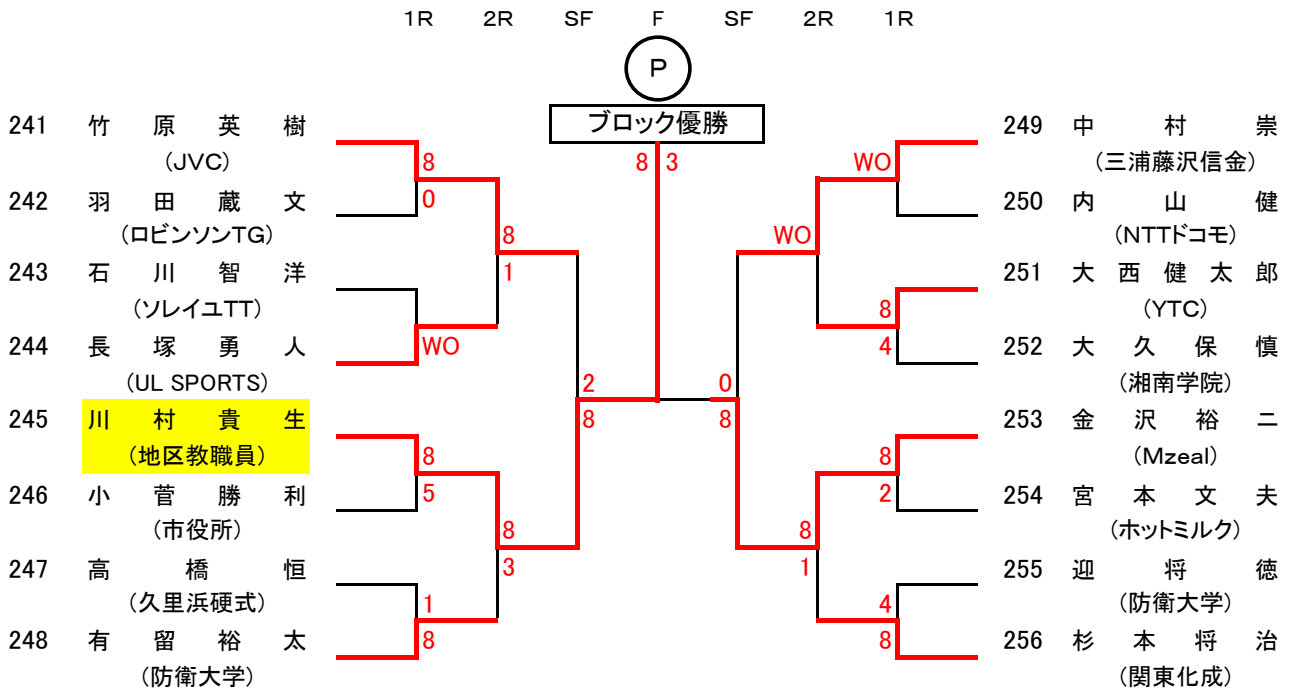

男子35歳以上シングルス

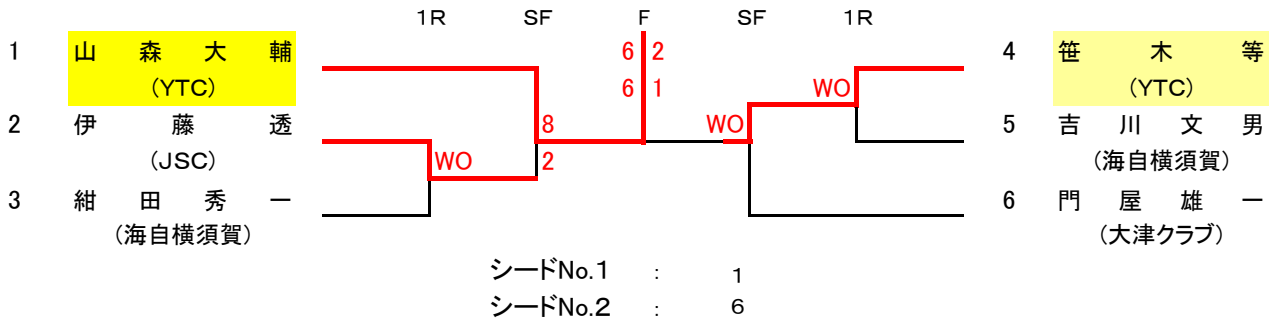

男子40歳以上シングルス

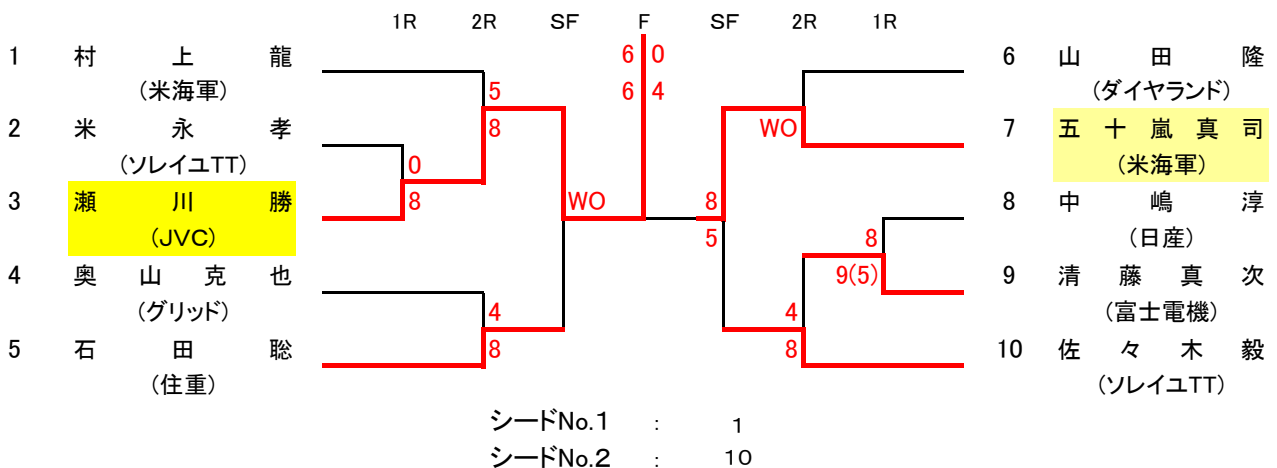

男子45歳以上シングルス

	1R	2R	SF	F	SF	2R	1R	
1 大森秀樹 (ソレイユTT)				6 4			8	9 徳田真人 (市役所)
2 BYE				2 4(RET)			1	10 尾淵浩一 (共済病院)
3 阪元立志 (YTC)		8				8		11 佐々木征則 (YTC)
4 唐沢伸弥 (STアカデミー)	WO	5				4	WO	12 新井伸夫 (UL SPORTS)
5 本棒研一 (仲山TC)			6		9(7)			13 鎌形春男 (仲山TC)
6 須藤和道 (GNF-J)	WO	3	8		8		8	14 上村義則 (YTC)
7 小島淳一 (JVC)		8				1	0	15 矢内雅之 (ロビンソンTG)
8 岩瀨浩 (海自横須賀)	WO					8	2	16 岩田雅夫 (STアカデミー)
							8	

シードNo.1 : 1
シードNo.2 : 16

男子50歳以上シングルス

	1R	2R	SF	F	SF	2R	1R	
1 大嶋恵司 (富士電機)		8		8 5			3	7 吉田耕二 (久里浜硬式)
2 BYE		1				WO	8	8 柳井潤 (M.Y.テニス)
3 高橋勝彦 (海自横須賀)			5		8			9 松浦千代樹 (海自横須賀)
4 宝崎隆祐 (防大職員)			8		5		8	10 内原達夫 (ダイヤモンド)
5 伊神延和 (海自横須賀)	3	6				5	3	11 倉田豊彦 (海自横須賀)
6 岡崎哲 (米海軍)	8					8		12 奈良益 (米海軍)

シードNo.1 : 1
シードNo.2 : 12

男子65歳以上シングルス

	1R	SF	F	SF	1R	
1 安原成史 (ハイランド)			5 8			5 翠川洸一郎 (ダイヤモンド)
2 BYE					WO	6 森野槇雄 (イマジ)
3 久保正毅 (ダイヤモンド)		6		2		7 小久保琇一 (YTC)
4 山本恭 (YTC)	9(2)	8		8	2	8 田辺英三 (ダイヤモンド)
	8				8	

シードNo.1 : 1
シードNo.2 : 8

男子55歳以上シングルス

		1R	2R	3R	SF	F	SF	3R	2R	1R		
1	三 枝 猛 (モア)			8		9 7				8	13	稲 田 寿 太 郎 (海自横須賀)
2	高 橋 利 実 (JVC)		3					8	5		14	吉 嶺 徹 一 (ダイヤモンド)
3	若 林 康 男 (イマジン)	WO		8				6			15	相 馬 友 一 (JVC)
4	文 屋 憲 弘 (グリッド)			4				8			16	萩 原 和 雄 (仲山TC)
5	工 藤 正 直 (住重)		0					8	4		17	浅 野 晴 一 (住重)
6	伊 比 信 一 郎 (ハイランド)	WO		8				6			18	澤 村 慎 一 (GNF-J)
7	高 崎 増 次 (ダイヤモンド)				3	8	5	8			19	富 永 保 (UL SPORTS)
8	沢 田 佳 男 (STアカデミー)		8	1				8	0		20	野 村 秀 夫 (JVC)
9	富 川 喜 徳 (海自横須賀)	4			8			4			21	鈴 木 修 (イマジン)
10	米 山 清 (エガリテ)			2				8			22	高 田 潤 (市役所)
11	岩 本 隆 (JVC)		8	3				6	8		23	内 田 肇 (湘南鷹取)
12	佐 々 木 孝 雄 (仲山TC)	4		8				2	8		24	嘉 山 行 雄 (仲山TC)

シードNo.1 : 1
シードNo.2 : 24
シードNo.3 : 7
|
シードNo.4 : 18

男子60歳以上シングルス

		1R	2R	SF	F	SF	2R	1R			
1	龍 岡 資 臣 (ダイヤモンド)				7 9				6	福 島 尚 雄 (ダイヤモンド)	
2	黒 川 新 太 郎 (ハイランド)		8				WO		7	渡 部 貞 吉 (海自横須賀)	
3	比 野 洋 志 (イマジン)	WO		1					8	白 井 一 成 (モア)	
4	磯 山 昭 (NTT)			8		4		WO		9	鈴 木 洋 司 (仲山TC)
5	飯 島 孟 (ダイヤモンド)		WO	3		8		2	8	10	浜 野 紘 二 (STアカデミー)

シードNo.1 : 1
シードNo.2 : 10

一般女子C級シングルス

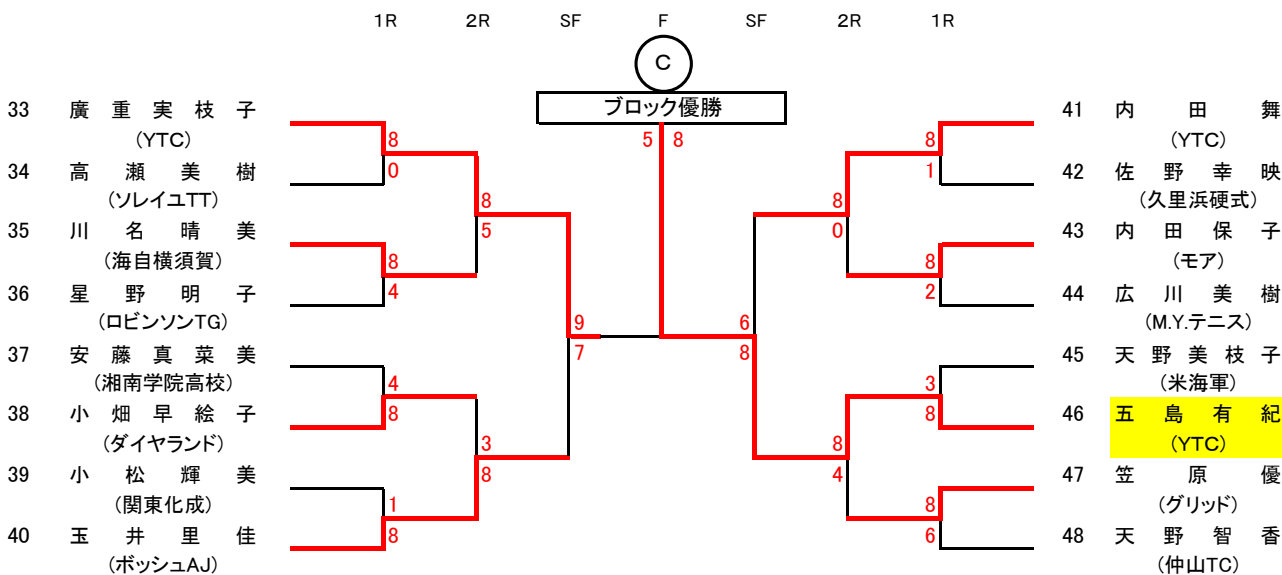
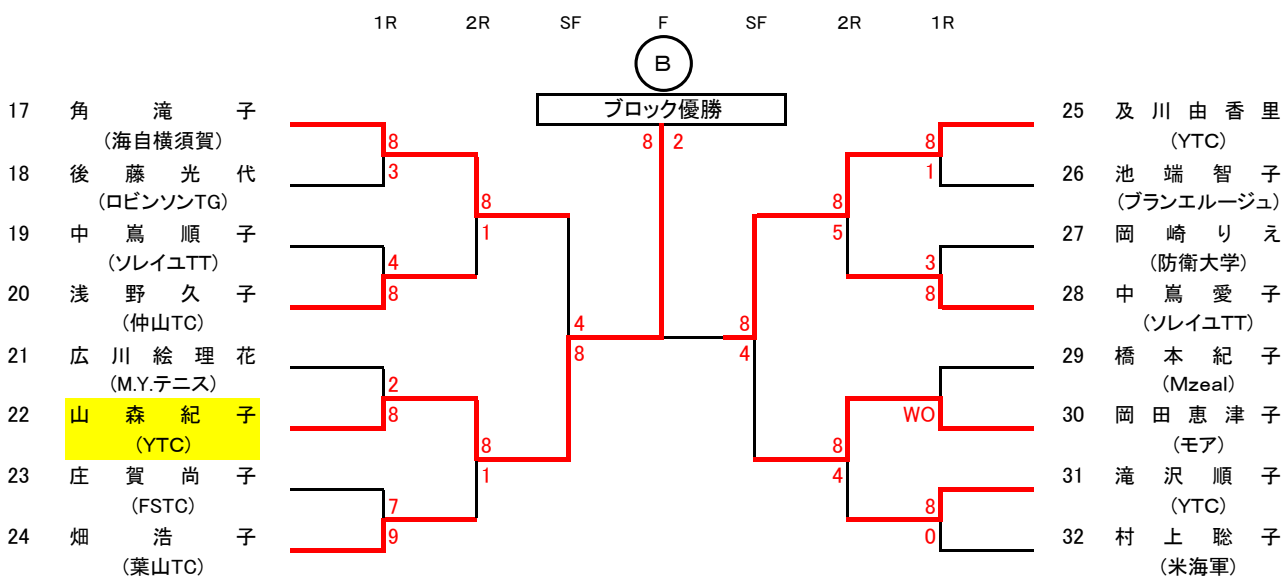
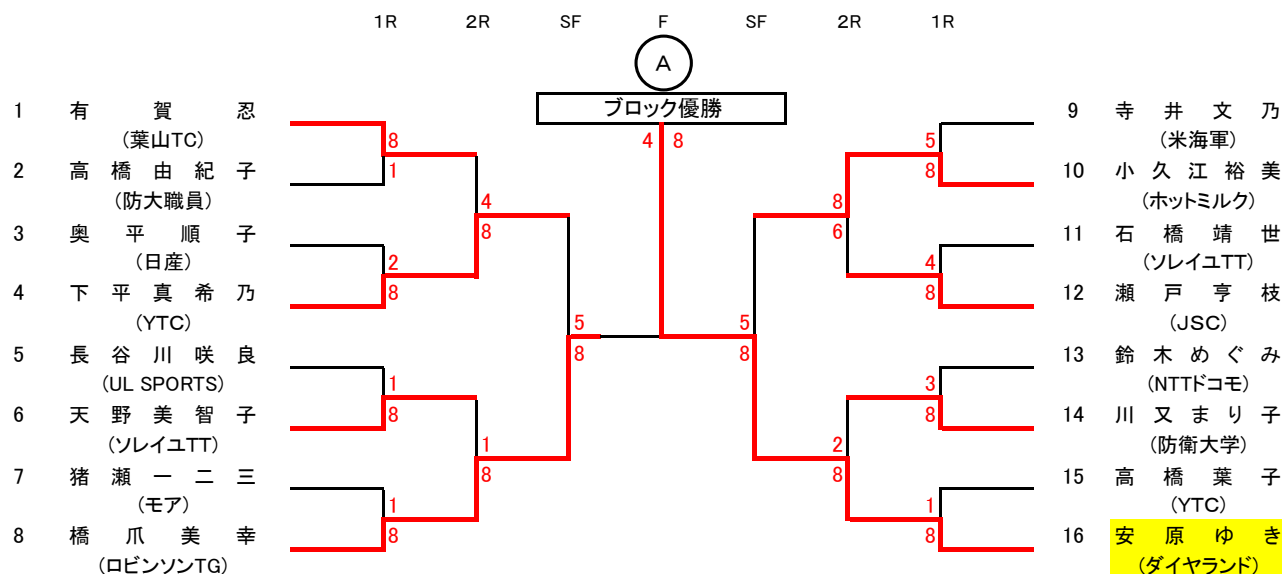

一般女子C級シングルス

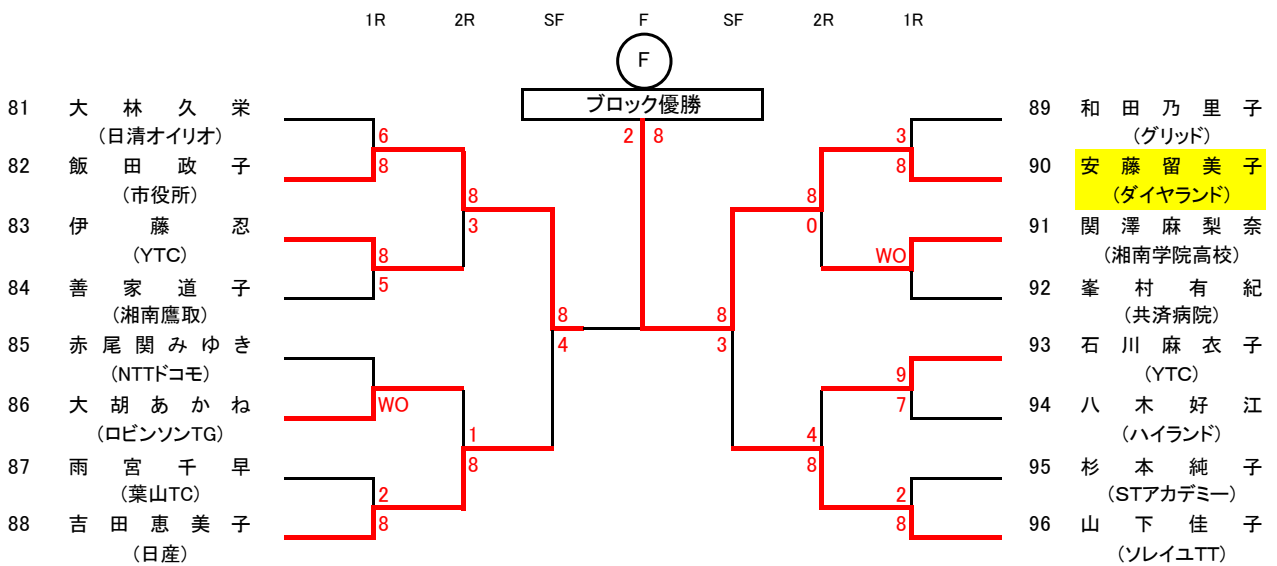
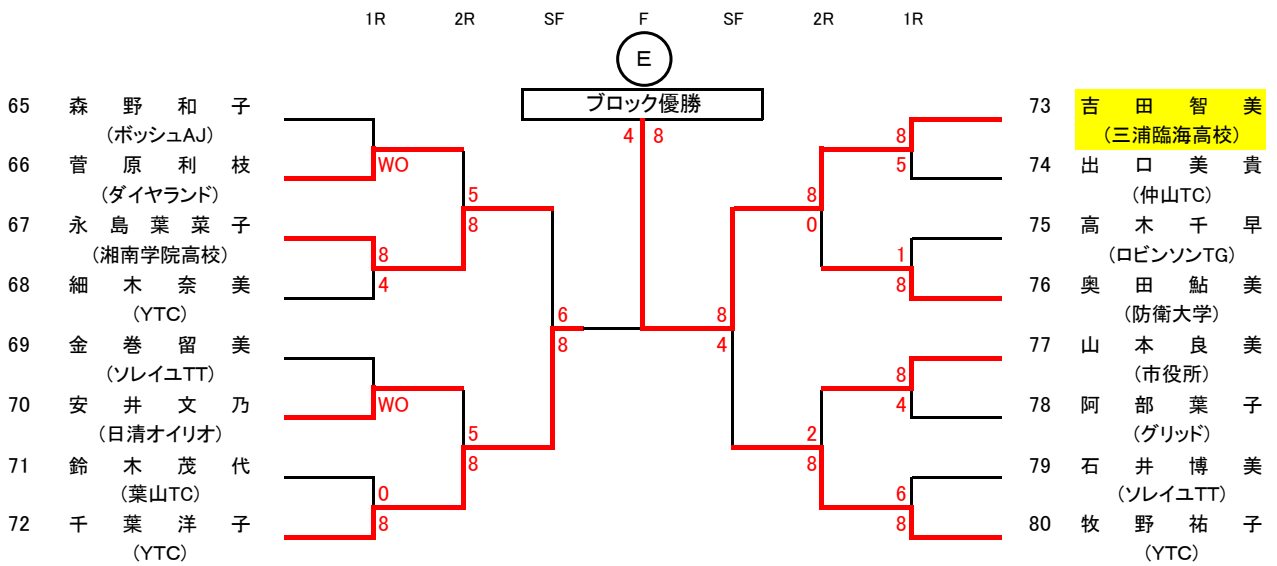
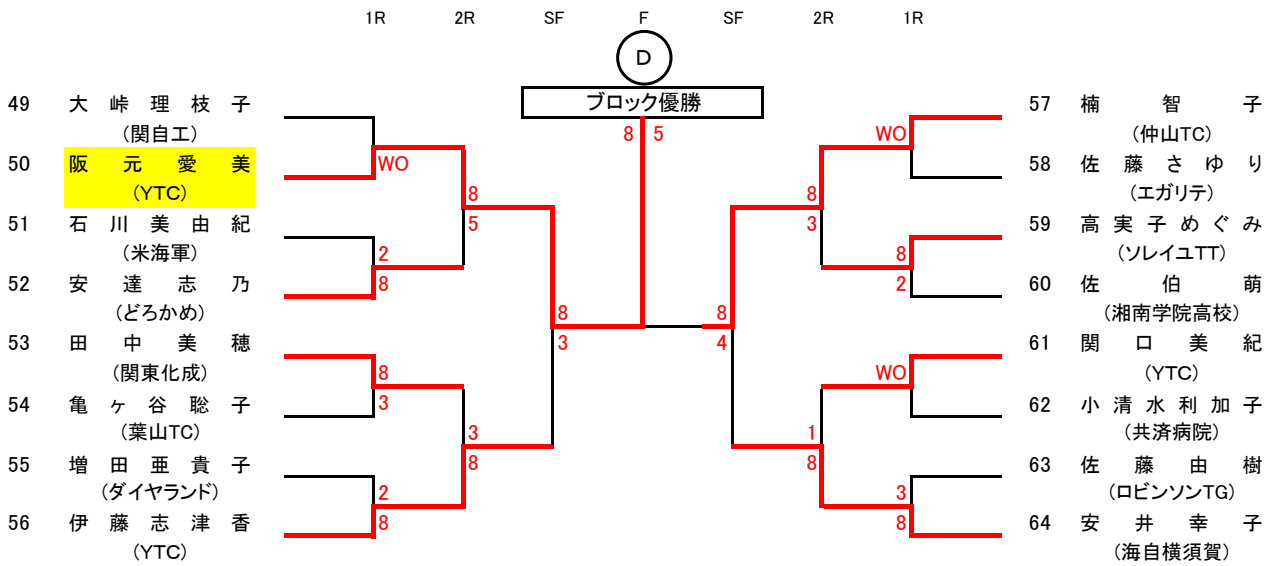

一般女子C級シングルス

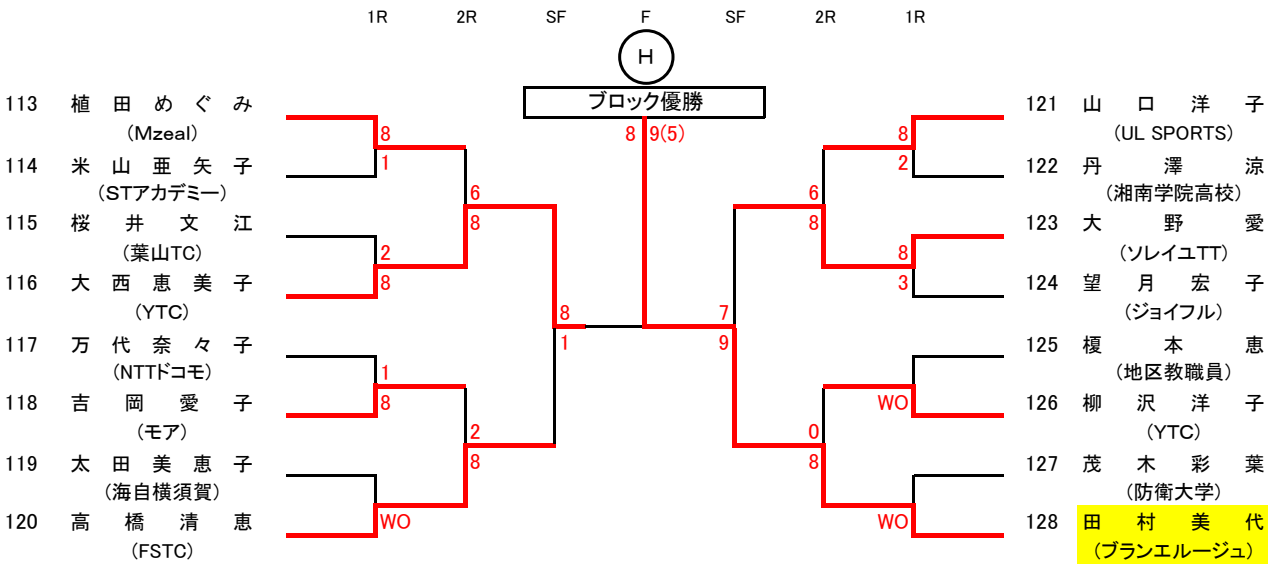
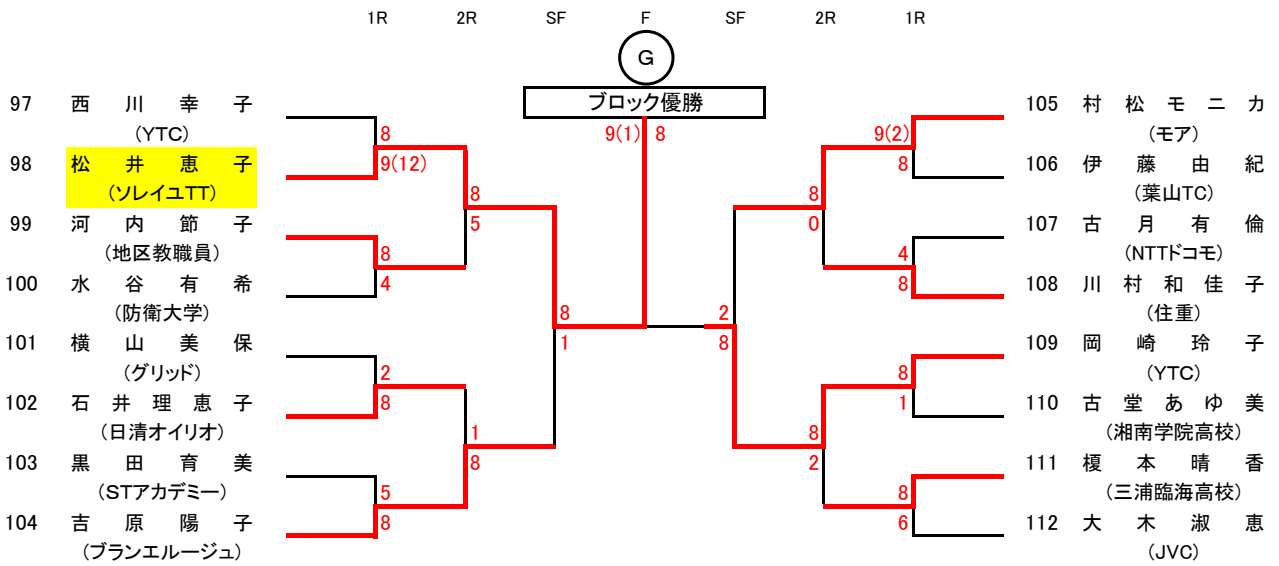

《会場案内図》

