

2024年度

第35回

横須賀はまゆうテニス大会

於：横須賀市大津公園庭球場

[日程]

2024年 10月3日(木)
10月4日(金)
10月8日(火)
(予備日)
10月10日(木)
10月11日(金)

主催：横須賀市テニス協会
後援：横須賀市

《大会役員》

会 長 市原 歳 之
 委 員 長 市原 歳 之
 副 委 員 長 菊 池 節 子
 ディレクター 若 林 弘 美

レフェリー及
 びローピング
 アンパイア 望 月 節 子 ・ 庄 賀 尚 子 ・ 三 富 敏 子
 福 田 和 代 ・ 鈴 木 聡 子 ・ 内 田 舞 ・ 佐 々 木 真 由 香 ・ 中 川 志 乃

《試合方法》

①	1ブロック3～4組によるリーグ戦	6ゲーム又は8ゲーム先取(ノアドバンテージ方式)
②	各ブロック同順位によるトーナメント	4ゲーム先取(ノアドバンテージ方式)

※参加組数・天候不順等により試合方法を変更する場合があります。練習はサービス4本です。

《日程表》

日 程	10/3(木)	10/4(金)	10/8(火)	予備日 10/10(木)	予備日 10/11(金)
種 目					
女子初級 (8ブロック) 32	リーグ戦 9:00 48 トーナメント 28				
女子一般 (5ブロック) 17		リーグ戦 9:00 21 トーナメント 13			
女子110歳以上 (4ブロック) 14			リーグ戦 11:00 18 トーナメント 10		
男子120歳以上 (3ブロック) 12			リーグ戦 9:00 18 トーナメント 8		
男子140歳以上 (3ブロック) 11			リーグ戦 9:00 15 トーナメント 7		
参加組数計 86					
試合数計	76	34	76		
	186				

全員に参加賞があります。

女子初級1位トーナメントの優勝・準優勝者は、次回より一般への出場となります。

女子一般・男子年齢別で2年連続優勝者はペアを変えての出場となります。

横須賀市テニス協会

協会携帯電話 070-2251-9835 (8:10～試合終了まで)

ホームページアドレス <https://www.yokosuka-tennis.com>

メールアドレス(連絡・問合せ) taikai@yokosuka-tennis.com

《注 意 事 項》

- 1 . 会場・・・横須賀市大津公園庭球場(砂入り人工芝)、京浜急行「新大津」駅下車徒歩5分
※駐車場は有料です。台数制限の為、車でのご来場は遠慮願います。(ホームページを参照)
- 2 . 選手は定刻迄に試合のできる服装・シューズで本部に集合して下さい。
定刻迄に届出のない場合は棄権とします。(時間厳守)
- 3 . 試合の日程について
 - (a) 天候不順による試合の有無は会場で決定します。(必ずコートで確認して下さい)
 - (b) 天候不順等により日時、試合方法を変更する場合があります。
 - (c) 上記の各変更については後日、当協会のホームページ(アドレスは前頁による)で確認願います。
公園管理事務所へ電話での問い合わせは一切できません。(厳守のこと)
- 4 . 服装はテニスウェアを着用のこと。(本大会はロゴ規制はありません。)
- 5 . 試合球はダンロップフォート(黄)です。
- 6 . 試合はセルフジャッジとします。
- 7 . ペアを変更した場合は、1位トーナメントには出場できません。
- 8 . PHS、携帯電話等をコートに持ち込む場合は必ず電源を切って下さい。
- 9 . 出場選手が会場を離れる場合には必ず本部に届け出て指示に従って下さい。
無断で会場を離れた場合は不戦敗となることがありますので注意して下さい。
- 10 . 出場者には傷害保険がかけられていますが、傷害等に対する責任はプレーヤー個人にあります。
- 11 . 欠場者が出た場合、リーグ戦での対戦・所属等を考慮し、組み合わせを変更する場合がありますので
ご了承願います。

《セルフジャッジ5原則》

- ① 判定が難しい場合は「グッド」(相手に有利に)！
- ② 「アウト」または「フォールト」はボールとラインの間に、はっきりと空間が見えたとき！
- ③ サーバーはサーブを打つ前、レシーバーに聞こえる声でスコアをアナウンス！
- ④ ジャッジコールは、相手に聞こえる声と、相手に見えるハンドシグナルを使って速やかに！
- ⑤ コートの外の方は、セルフジャッジへの口出しはしない！

《ノーアドバンテージについて》

- 「デュース」になった場合、次の1ポイントを取った方がゲームを得る。
- サービスを受けるレシーバーは、右コートで受けるか 左コートで受けるか速やかに選択し、
いったん決めたら変更できない。

《熱中症対策として》

- 1 . 水分、塩分を補給する
- 2 . 帽子を被る
- 3 . 日傘のコート内の持ち込みは可とします

2, 3 番コート 6ゲーム先取(ノーアドバンテージ方式) 順序 ①1-2 ②3-4 ③1-3 ④2-4 ⑤1-4 ⑥2-3

A	氏名	(所属)	1	2	3	4	勝-敗	順位
1	1 井田・小佐野	(ダイヤモンド)		① 6 1	③ 5 6	⑤ 6 3	2 - 1	2
2	2 船越・玉田	(J A M S T E C)	① 1 6		⑥ 4 6	④ 2 6	0 - 3	4
3	3 堀越・田部	(在住)	③ 6 5	⑥ 6 4		② 6 4	3 - 0	1
4	4 佐々木・戸松	(S A T C)	⑤ 3 6	④ 6 2	② 4 6		1 - 2	3

4 番コート 6ゲーム先取(ノーアドバンテージ方式) 順序 ①1-2 ②3-4 ③1-3 ④2-4 ⑤1-4 ⑥2-3

B	氏名	(所属)	1	2	3	4	勝-敗	順位
5	1 峯嶋・齋藤	(リエゾンTS)		① 6 3	③ 6 3	⑤ 0 6	2 - 1	1
6	2 圓山・浜村	(在住)	① 3 6		⑥ 2 6	④ 3 6	0 - 3	3
7	3 齋藤・打越	(ジェイズTS・金沢TS)	③ 3 6	⑥ 6 2		② 1 6	1 - 2	2
8	4 石井・上野	(葉山TC)	⑤ 6 0	④ 6 3	② 6 1		3 - 0	-

B-4は消化試合

B-4は4位トーナメントへ

5 番コート 8ゲーム先取(ノーアドバンテージ方式) 順序 ①1-3 ②1-4 ③3-4

C	氏名	(所属)	1	2	3	4	勝-敗	順位
9	1 鈴木・水澤	(Y M E S)		w.o	① 8 5	② 4 8	1 - 1	1
10	2 山田・福安	(在住・ザバス)	-		-	-	-	欠場
11	3 板谷・小野	(ダイヤモンド)	① 5 8	w.o		③ 0 8	0 - 2	2
12	4 寺牛・島田	(横浜グリーン)	② 8 4	w.o	③ 8 0		2 - 0	-

C-2はw.o、C-4は消化試合

C-4は3位トーナメントへ

6 番コート 6ゲーム先取(ノーアドバンテージ方式) 順序 ①1-2 ②3-4 ③1-3 ④2-4 ⑤1-4 ⑥2-3

D	氏名	(所属)	1	2	3	4	勝-敗	順位
13	1 水田・浅葉	(ダイヤモンド・在住)		① 2 6	③ 6 5	⑤ 6 1	2 - 1	3
14	2 金田・大野田	(ナカヤマ)	① 6 2		⑥ 4 6	④ 6 1	2 - 1	1
15	3 金田・星野	(ジェイズTS)	③ 5 6	⑥ 6 4		② 6 2	2 - 1	2
16	4 中村・正留	(チェスナッツ)	⑤ 1 6	④ 1 6	② 2 6		0 - 3	-

D-4は消化試合

D-4は4位トーナメントへ

<順位決定方法>

- 1、完了試合の多いペア
- 2、マッチ勝率の高いペア
 - ・2ペアが同率の場合直接対決の勝ちペア
 - ・3ペア以上が同率の場合、ゲーム取得率の高いペア
- 3、上記でも決定しない場合抽選

☆ 女子初級 リーグ戦 (2/2)

10/3(木) 9:00

7 番コート 6ゲーム先取(ノアドバンテージ方式) 順序 ①1-2 ②3-4 ③1-3 ④2-4 ⑤1-4 ⑥2-3

E	氏名	(所属)	1	2	3	4	勝-敗	順位
17	1	石賀・岩熊 (金沢TS)		① 2 6	③ 6 3	⑤ 6 0	2 - 1	2
18	2	沢田・井上 (ダイヤモンド)	① 6 2		⑥ 6 0	④ 6 0	3 - 0	1
19	3	中田・青木 (葉山TC)	③ 3 6	⑥ 0 6		② 6 1	1 - 2	3
20	4	佐藤・大橋 (YT C)	⑤ 0 6	④ 0 6	② 1 6		0 - 3	4

8 番コート 6ゲーム先取(ノアドバンテージ方式) 順序 ①1-2 ②3-4 ③1-3 ④2-4 ⑤1-4 ⑥2-3

F	氏名	(所属)	1	2	3	4	勝-敗	順位
21	1	渡辺・渡邊 (YT C)		① 2 6	③ 5 6	⑤ 6 2	1 - 2	2
22	2	齋藤・松本 (ダイヤモンド)	① 6 2		⑥ 6 5	④ 6 3	3 - 0	-
23	3	横堀・衛藤 (YME S)	③ 6 5	⑥ 5 6		② 6 5	2 - 1	1
24	4	山田・川岸 (在住)	⑤ 2 6	④ 3 6	② 5 6		0 - 3	-

F-2、F-4は消化試合

F-2は3位トーナメントへ

F-4は4位トーナメントへ

9 番コート 6ゲーム先取(ノアドバンテージ方式) 順序 ①1-2 ②3-4 ③1-3 ④2-4 ⑤1-4 ⑥2-3

G	氏名	(所属)	1	2	3	4	勝-敗	順位
25	1	野澤・蒲谷 (富岡西TS・不入斗TS)		① 6 1	③ 6 1	⑤ 6 3	3 - 0	1
26	2	三浦・山口 (ジェイズTS)	① 1 6		⑥ 0 6	④ 1 6	0 - 3	4
27	3	林・吉野 (ダイヤモンド)	③ 1 6	⑥ 6 0		② 6 3	2 - 1	2
28	4	石井・安藤 (YT C)	⑤ 3 6	④ 6 1	② 3 6		1 - 2	3

10 番コート 6ゲーム先取(ノアドバンテージ方式) 順序 ①1-2 ②3-4 ③1-3 ④2-4 ⑤1-4 ⑥2-3

H	氏名	(所属)	1	2	3	4	勝-敗	順位
29	1	阿部・鈴木 (リエゾンTS・金沢TS)		① 6 1	③ 2 6	⑤ 6 4	2 - 1	2
30	2	棚橋・佐藤 (YTC・湘南健診センター)	① 1 6		⑥ 1 6	④ 5 6	0 - 3	4
31	3	秋元・大杉 (ジェイズTS)	③ 6 2	⑥ 6 1		② 6 0	3 - 0	1
32	4	栗山・井上 (葉山TC)	⑤ 4 6	④ 6 5	② 0 6		1 - 2	3

<順位決定方法>

- 完了試合の多いペア
- マッチ勝率の高いペア
 - 2ペアが同率の場合直接対決の勝ちペア
 - 3ペア以上が同率の場合、ゲーム取得率の高いペア
- 上記でも決定しない場合抽選

☆ 女子初級 トーナメント

10/3(木)

4 ゲーム先取 (ノーアドバンテージ方式)

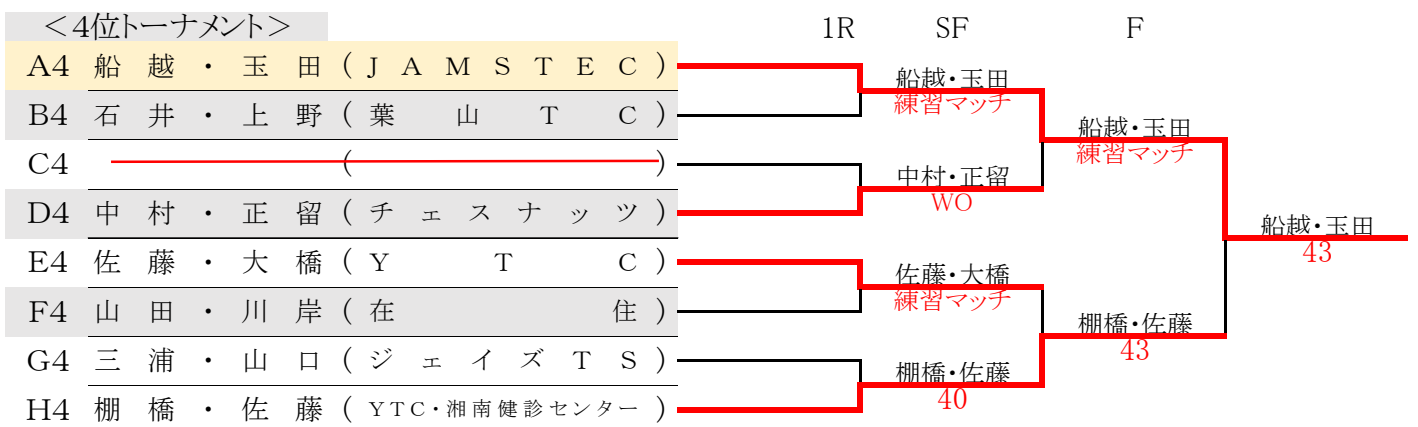
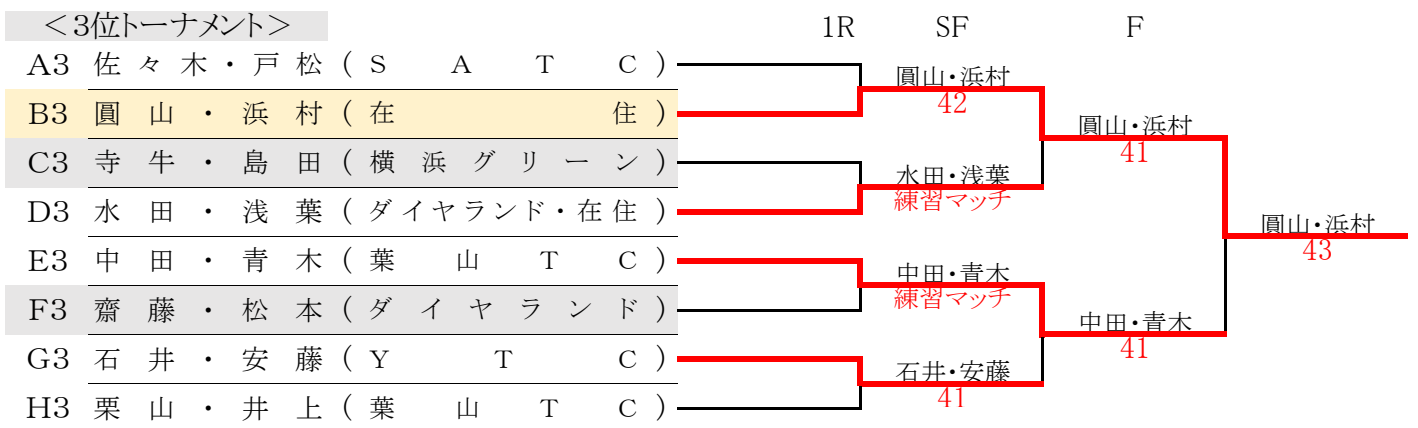
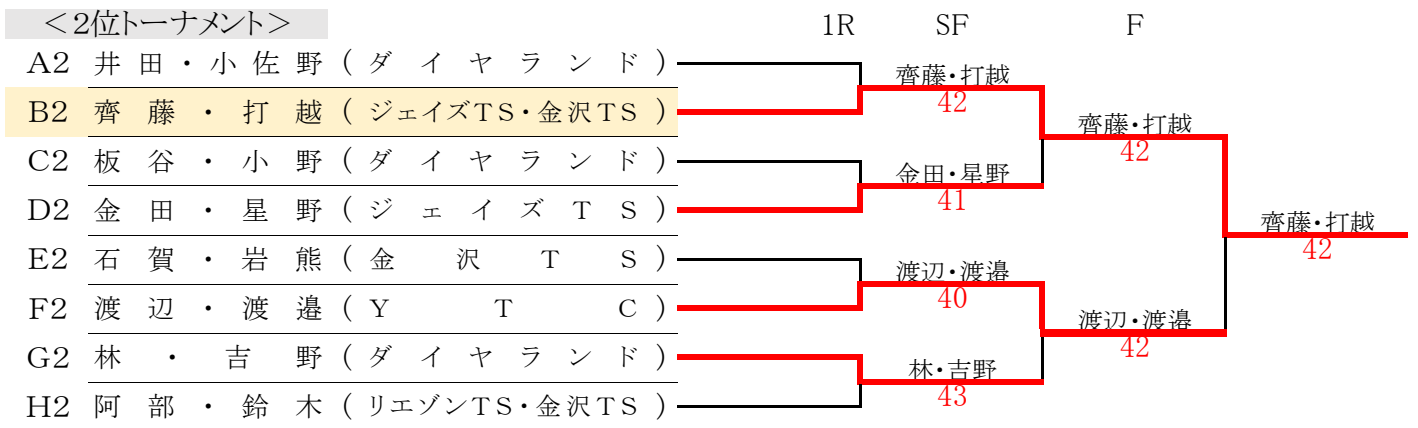
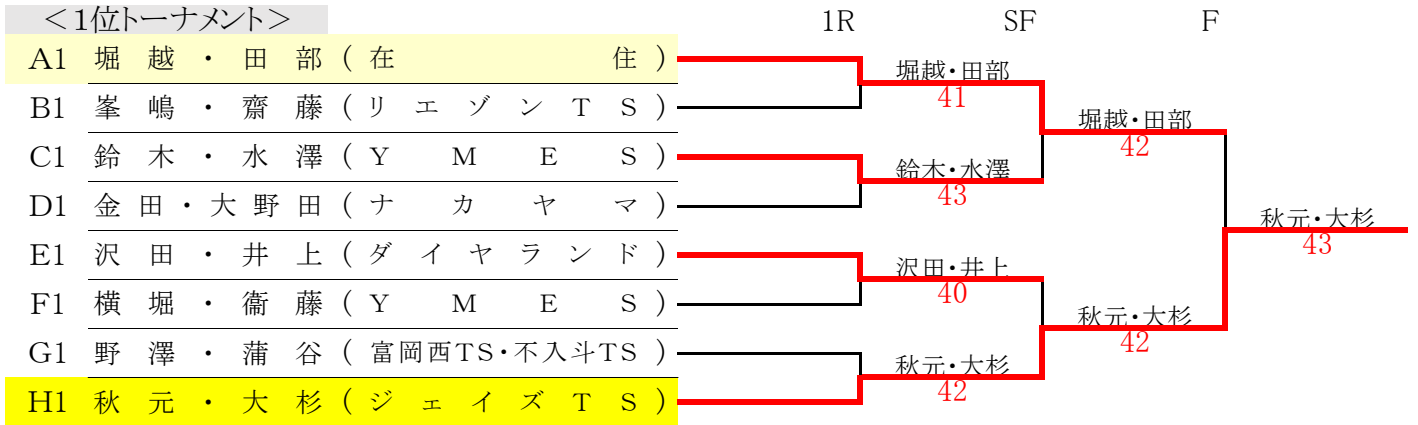

☆ 女子一般 リーグ戦

10/4(金) 9:00

2.3 番コート 6ゲーム先取(ノーアドバンテージ方式) 順序 ①1-2 ②3-4 ③1-3 ④2-4 ⑤1-4 ⑥2-3

A	氏名	(所属)	1	2	3	4	勝-敗	順位
1	1 小川・久坂	(葉山TC)		26	64	56	1-2	3
2	2 野中・淵脇	(イツツモノ)	62		63	64	3-0	1
3	3 伊波・檜原	(ジェイズTS)	46	36		36	0-3	4
4	4 野口・古郡	(ザバス金沢八景)	65	46	63		2-1	2

4 番コート 8ゲーム先取(ノーアドバンテージ方式) 順序 ①1-2 ②1-3 ③2-3

B	氏名	(所属)	1	2	3	4	勝-敗	順位
5	1 吉原・山崎	(YTC)		84	58	WO	1-1	2
6	2 新谷・難波	(葉山TC)	48		08	WO	0-2	3
7	3 石田・篠原	(フリー)	85	80		WO	2-0	1
8	4 岡崎・鈴村	(ジェイズTS)	-	-	-		-	欠場

6 番コート 8ゲーム先取(ノーアドバンテージ方式) 順序 ①1-2 ②1-3 ③2-3

C	氏名	(所属)	1	2	3		勝-敗	順位
9	1 寺本・高橋	(PLAYMORE)		81	84		2-0	1
10	2 ラッシュ・天野	(葉山TC)	18		48		0-2	3
11	3 小山・金木	(在住・フリー)	48	84			1-1	2

7 番コート 8ゲーム先取(ノーアドバンテージ方式) 順序 ①1-2 ②1-3 ③2-3

D	氏名	(所属)	1	2	3		勝-敗	順位
12	1 岡本・畠山	(葉山TC・シュシュ)		82	81		2-0	1
13	2 内藤・櫻井	(YTC)	28		38		0-2	3
14	3 大崎・都甲	(金沢TS)	18	83			1-1	2

5 番コート 8ゲーム先取(ノーアドバンテージ方式) 順序 ①1-2 ②1-3 ③2-3

E	氏名	(所属)	1	2	3		勝-敗	順位
15	1 山本・川田	(ソレイユT・T・SATC)		68	85		1-1	2
16	2 木村・小菅	(フリー)	86		83		2-0	1
17	3 今泉・須田	(葉山TC・SATC)	58	38			0-2	3

<順位決定方法>

- 1、完了試合の多いペア
- 2、マッチ勝率の高いペア
 - ・2ペアが同率の場合直接対決の勝ちペア
 - ・3ペア以上が同率の場合、ゲーム取得率の高いペア
- 3、上記でも決定しない場合抽選

☆ 女子一般 トーナメント

10/4(金)

4 ゲーム先取 (ノーアドバンテージ方式)

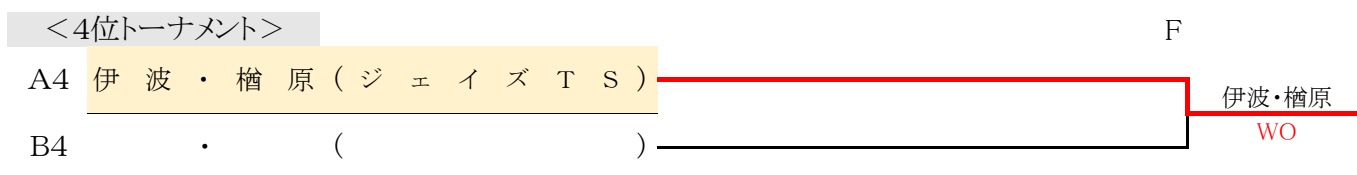
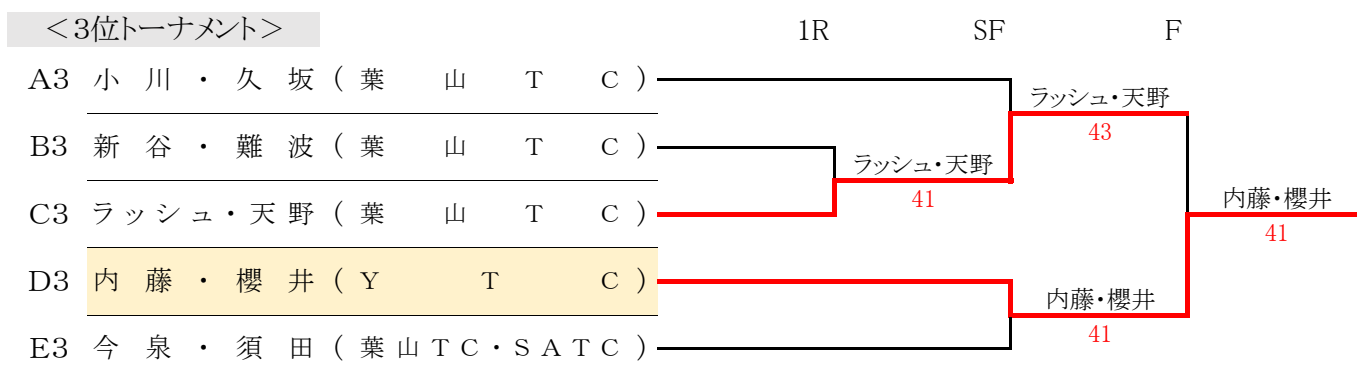
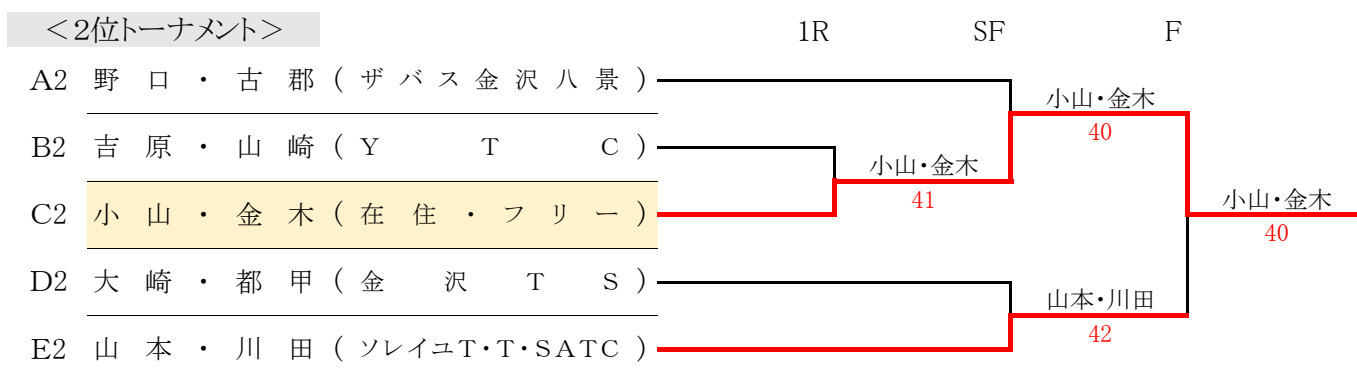
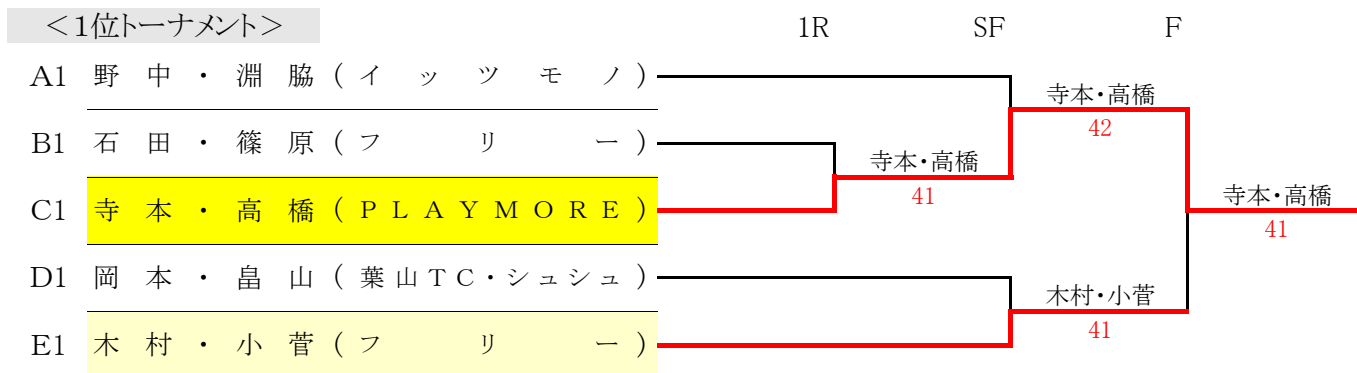

☆ 女子110歳以上 リーグ戦

10/8(火) 11:00

2.3 番コート 6ゲーム先取(ノーアドバンテージ方式) 順序 ①1-2 ②3-4 ③1-3 ④2-4 ⑤1-4 ⑥2-3

A	氏名	(所属)	1	2	3	4	勝-敗	順位
1	池端・西川	(PLAYMORE・葉山TC)		36	65	61	2-1	2
2	中田・山下	(久里硬会)	63		60	61	3-0	1
3	奥平・八木	(ハイランド)	56	06		56	0-3	4
4	船越・本間	(OSCAR II・ザバス金沢八景)	16	16	65		1-2	3

4.5 番コート 6ゲーム先取(ノーアドバンテージ方式) 順序 ①1-2 ②3-4 ③1-3 ④2-4 ⑤1-4 ⑥2-3

B	氏名	(所属)	1	2	3	4	勝-敗	順位
5	中村・池田	(エガリテ・ダイヤモンド)		62	63	65	3-0	1
6	山口・児玉	(鎌倉グリーンTS・ASP港南台TS)	26		64	46	1-2	3
7	福田・鈴木	(ナカヤマ)	36	46		16	0-3	4
8	杉井・佐藤	(葉山TC・PLAYMORE)	56	64	61		2-1	2

6 番コート 8ゲーム先取(ノーアドバンテージ方式) 順序 ①1-2 ②1-3 ③2-3

C	氏名	(所属)	1	2	3		勝-敗	順位
9	藤原・福井	(市役所・PLAYMORE)		81	81		2-0	1
10	松尾・田中	(葉山TC)	18		28		0-2	2
11	本田・柳沢	(YT C)	18	82			1-1	-

C-3は消化試合

10 番コート 8ゲーム先取(ノーアドバンテージ方式) 順序 ①1-2 ②1-3 ③2-3

D	氏名	(所属)	1	2	3		勝-敗	順位
12	池袋・渡辺	(YT C・小原台TC)		28	81		1-1	2
13	吉野・流田	(鎌倉グリーンTS・ダイヤモンド)	82		81		2-0	1
14	島本・瀧野	(ASP港南台TS・ミント)	18	82			0-2	-

D-3は消化試合

<順位決定方法>

- 1、完了試合の多いペア
- 2、マッチ勝率の高いペア
 - ・2ペアが同率の場合直接対決の勝ちペア
 - ・3ペア以上が同率の場合、ゲーム取得率の高いペア
- 3、上記でも決定しない場合抽選

☆ 女子110歳以上 トーナメント

10/8(火)

4ゲーム先取(ノーアドバンテージ方式)

<1位トーナメント>

	SF	F
A1 中田・山下 (久里硬会)	中田・山下	
B1 中村・池田 (エガリテ・ダイヤモンド)	42	中田・山下
C1 藤原・福井 (市役所・PLAYMORE)	藤原・福井	41
D1 吉野・流田 (鎌倉グリーンTS・ダイヤモンド)	40	

<2位トーナメント>

	SF	F
A2 池端・西川 (PLAYMORE・葉山TC)	杉井・佐藤	
B2 杉井・佐藤 (葉山TC・PLAYMORE)	42	杉井・佐藤
C2 松尾・田中 (葉山TC)	池袋・渡辺	41
D2 池袋・渡辺 (YT C・小原台TC)	40	

<3位トーナメント>

	SF	F
A3 船越・本間 (OSCAR II・ザバス金沢八景)	船越・本間	
B3 山口・児玉 (鎌倉グリーンTS・ASP港南台TS)	41	船越・本間
C3 本田・柳沢 (YT C)		WO
D3 島本・瀧野 (ASP港南台TS・ミント)	練習マッチ	

<4位トーナメント>

	F
A4 奥平・八木 (ハイランド)	
B4 福田・鈴木 (ナカヤマ)	福田・鈴木 41

☆ 男子120歳以上 リーグ戦

10/8(火) 9:00

2.3 番コート 6ゲーム先取(ノーアドバンテージ方式) 順序 ①1-2 ②3-4 ③1-3 ④2-4 ⑤1-4 ⑥2-3

A	氏名	(所属)	1	2	3	4	勝-敗	順位
1	1 安藤・沼野	(OSCAR II)		63	63	06	2-1	2
2	2 白井・中川	(YT C)	36		61	36	1-2	3
3	3 白水・小林	(横浜グリーン)	36	16		36	0-3	4
4	4 百瀬・井東	(湘南ハンドレッドテニスクラブ)	60	63	63		3-0	1

4.5 番コート 6ゲーム先取(ノーアドバンテージ方式) 順序 ①1-2 ②3-4 ③1-3 ④2-4 ⑤1-4 ⑥2-3

B	氏名	(所属)	1	2	3	4	勝-敗	順位
5	1 米本・鈴木	(ナカヤマ)		26	26	36	0-3	4
6	2 阿部・張替	(横浜グリーン)	62		62	60	3-0	1
7	3 鎌形・鎌形	(YT C・ナカヤマ)	62	26		63	2-1	2
8	4 滝沢・小林	(フリ)	63	06	36		1-2	3

6 番コート 6ゲーム先取(ノーアドバンテージ方式) 順序 ①1-2 ②3-4 ③1-3 ④2-4 ⑤1-4 ⑥2-3

C	氏名	(所属)	1	2	3	4	勝-敗	順位
9	1 上村・白瀬	(YT C・OSCAR II)		65	64	60	3-0	1
10	2 宍戸・佐々木	(葉山T C)	56		63	61	2-1	2
11	3 青木・中尾	(市役所・住重)	46	36		62	1-2	3
12	4 中山・魚住	(ナカヤマ)	06	16	26		0-3	4

- <順位決定方法>
- 1、完了試合の多いペア
 - 2、マッチ勝率の高いペア
 - ・2ペアが同率の場合直接対決の勝ちペア
 - ・3ペア以上が同率の場合、ゲーム取得率の高いペア
 - 3、上記でも決定しない場合抽選

☆ 男子120歳以上 トーナメント

10/8(火)

4ゲーム先取(ノーアドバンテージ方式)

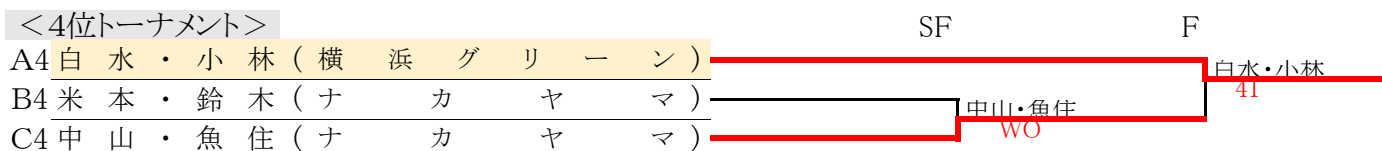
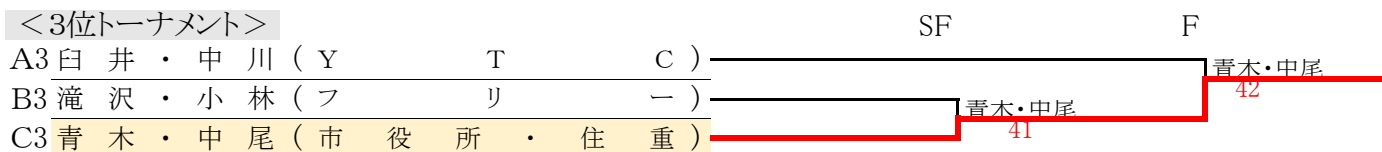
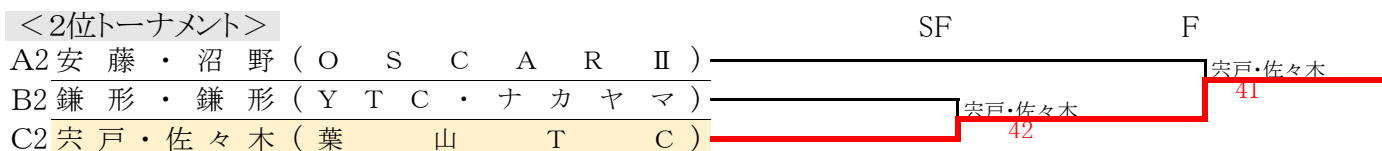
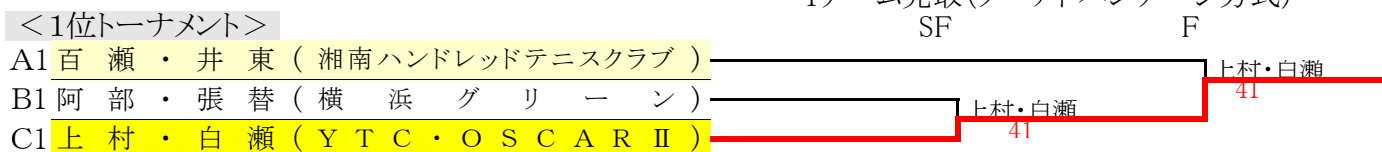

☆ 男子140歳以上 リング戦

10/8(火) 9:00

7,8 番コート 6ゲーム先取(ノーアドバンテージ方式) 順序 ①1-2 ②3-4 ③1-3 ④2-4 ⑤1-4 ⑥2-3

A	氏名	(所属)	1	2	3	4	勝-敗	順位
1	吉嶺・海野	(在住・ダイヤモンド)		64	60	56	2-1	2
2	河野・越前	(ナカヤマ・小原台TC)	46		62	61	2-1	1
3	藤原・荻野	(ダイヤモンド)	06	26		06	0-3	4
4	佐々木・佐伯	(YTC)	65	16	60		2-1	3

9 番コート 2タイブレークセット(ノーアドバンテージ)ファイナルセット 10ポイントマッチタイブレーク

B	氏名	(所属)	1	2	3	4	勝-敗	順位
5	奈良・藤沢	(ダイヤモンド・ナカヤマ)		-	-	-	-	欠場
6	外山・斉藤	(YTC・ダイヤモンド)	WO		16 62 (10-8)	WO	1-0	1
7	松原・三觜	(OSCAR II・ダイヤモンド)	WO	61 26 (8-10)		WO	0-1	2
8	岩崎・川添	(SATC)	-	-	-		-	欠場

10 番コート 8ゲーム先取(ノーアドバンテージ方式) 順序 ①1-2 ②1-3 ③2-3

C	氏名	(所属)	1	2	3	勝-敗	順位
9	中川・押川	(YTC)		82	81	2-0	1
10	重松・松井	(OSCAR II・ナカヤマ)	28		83	1-1	2
11	高橋・菅原	(ダイヤモンド)	18	38		0-2	3

- <順位決定方法>
- 完了試合の多いペア
 - マッチ勝率の高いペア
 - ・2ペアが同率の場合直接対決の勝ちペア
 - ・3ペア以上が同率の場合、ゲーム取得率の高いペア
 - 上記でも決定しない場合抽選

☆ 男子140歳以上 トーナメント

10/8(火)

4ゲーム先取(ノーアドバンテージ方式)

<1位トーナメント>

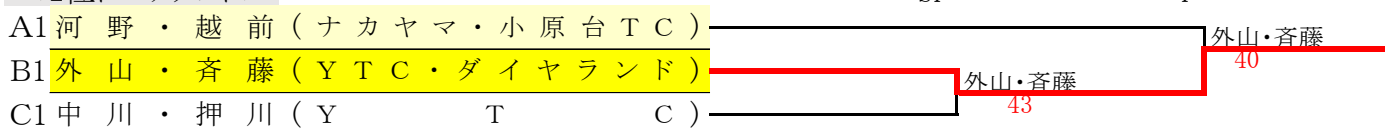

<2位トーナメント>

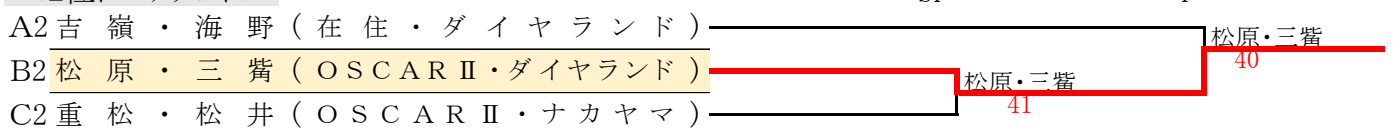

<3位トーナメント>

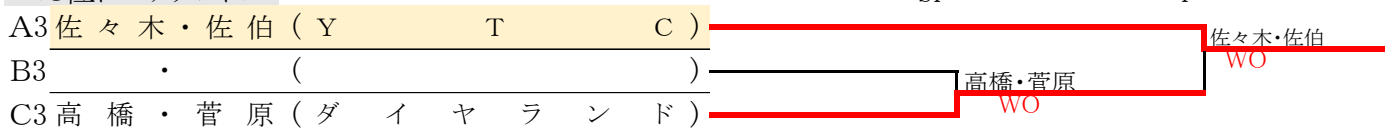

<4位トーナメント>

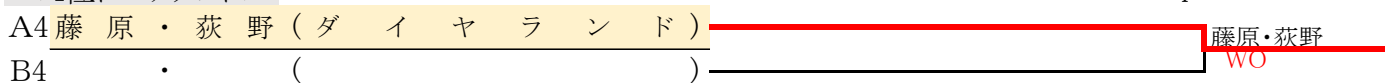

横須賀新人テニス大会 歴代入賞者(第1回～第21回)

回	賞	C級	D級
第1回	優勝	木下・坂 (鎌倉宮カントリー)	稲本・金田 (H T C)
	準優勝	岸宗・中屋 (鷹取)	土屋・佐野 (阿王ヶ台)
第2回	優勝	高橋・須崎 (レニックス)	来代・柳 (湘南桂台)
	準優勝	石橋・牧 (湘南桂台・上郷グリーン)	三浦・岩沢 (ツーショット)
第3回	優勝	立川・若林 (Y T C)	菅沢・宗像 (湘南鷹取)
	準優勝	宮嶋・出頭 (葉山 T C)	小池・内原 (マリア・ルー)
第4回	優勝	山森・高杉 (Y T C)	岩井・川村 (S T C)
	準優勝	石角・駒沢 (ダイヤモンド)	五十嵐・渡辺 (マリア・ルー・仲山)
第5回	優勝	上野・澄川 (津久井浜 G)	山下・森田 (フレンドリー)
	準優勝	宗像・駒木 (八景インドア)	大森・渡辺 (湘南鷹取)
第6回	優勝	亀井・福沢 (Y T C)	藤井・幸長 (葉山)
	準優勝	後藤・内原 (マリア・ルー)	桑原・浅野 (Y T C)
第7回	優勝	時本・早坂 (黒川スポーツ)	長谷川・北川 (鷹取)
	準優勝	浅野・長澤 (Y T C)	川島・入江 (鷹取)
第8回	優勝	萩原・西村 (逗子)	長崎・貞富 (鷹取)
	準優勝	長谷川・村瀬 (鷹取・八景インドア)	小出・但木 (フリー)
第9回	優勝	小林・須藤 (ダイヤモンド)	糠沢・時田 (ストローク)
	準優勝	石戸谷・袴田 (アドヴァンス)	千葉・西川 (Y T C)
第10回	優勝	山崎・奥谷 (A T C)	加藤・橋爪 (マリア・ルー)
	準優勝	鈴木・原 (H T C)	浅葉・竹之下 (ESSC・八景インドア)
第11回	優勝	時田・糠沢 (Y T C・ストローク)	神保・角田 (葉山テニスサークル)
	準優勝	杉山・榎田 (八景インドア)	片山・阪本 (葉山 T C)
第12回	優勝	大西・脇谷 (Y T C・エガリテ)	牧野・伊藤 (Y T C・葉山 T C)
	準優勝	貞富・長崎 (鷹取)	柳沢・野田 (Y T C)
第13回	優勝	三富・大野 (ソレイユ)	大松澤・岡崎 (Y T C)
	準優勝	庄賀・佐久間 (三浦ローン・ロビ'ンソン)	安藤・岩尾 (フリー)
第14回	優勝	若槻・柴崎 (鳥きゅん・鎌倉宮カントリー)	小滝・桐山 (逗子マリーナ)
	準優勝	岡田・河合 (モア・オスカー)	吉野・赤堀 (えとわす)
第15回	優勝	菱・及川 (葉山 T C)	星野・佐藤 (葉山 T C)
	準優勝	柳沢・野田 (Y T C)	竹辺・茅根 (ソレイユ)
第16回	優勝	牧野・伊藤 (Y T C)	伊藤・伊藤 (Y T C)
	準優勝	斎田・大島 (えとわす)	川満・身内 (O T C)
第17回	優勝	本庄・野手 (アクア金沢八景・葉山TC)	福島・野川 (S M C)
	準優勝	佐藤・星野 (葉山 T C)	岡道・中村 (アクア金沢八景)
第18回	優勝	河原・吉永 (アクア金沢八景)	伊東・大杉 (ダイヤモンド)
	準優勝	身内・長谷川 (O T C)	佐藤・西川 (葉山 T C)
第19回	優勝	西川・茅野 (葉山 T C)	吉川・関 (Y T C)
	準優勝	佐藤・佐藤 (葉山 T C)	関澤・土元 (葉山 T C)
第20回	優勝	杉井・高瀬 (葉山 T C)	三野・吉田 (Y T C)
	準優勝	橋場・山下 (フリー・ダイヤモンド)	石渡・角田 (Y T C・ダイヤモンド)
第21回	優勝	橋本・一柳 (ダイヤモンド・逗子マリーナ)	本田・植本 (Y T C)
	準優勝	大杉・川満 (ダイヤモンド)	浅田・寺本 (G T C)

横須賀はまゆうテニス大会 歴代優勝者

回	年度	男子60歳以上	女子55歳以上	女子45歳以上
19	2008	井 上・宮 尾 (公 郷 台・フ リ ー)	中 村・井 上 (O T C)	
20	2009	沢 田・倉 橋 (フ リ ー)	身 内・長 谷 川 (O T C)	
21	2010	細 川・諸 石 (ハ イ ラ ン ド)	身 内・長 谷 川 (O T C)	
22	2011	越 前・河 野 (フ リ ー)	不 成 立	不 成 立
23	2012	内 村・池 宮 城 (B & B・ナ カ ヤ マ)	長 谷 川・成 田 (湘 南 鷹 取・T T C)	和 田・小 島 (ダイヤランド・O S C A R)

回	年度	女子初級	女子一般	女子110歳以上
22	2011	原 田・西 脇 (フ リ ー・逗子マリーナ)	篠 原・橋 爪 (リ エ ゾ ン)	
23	2012	杉 江・高 橋 (葉 山・フ リ ー)	嘉 山・米 山 (チ ー ム M)	
24	2013	金 子・村 松 (a t w・フ リ ー)	小 池・後 藤 (モ ッ チ ャ ッ)	不 成 立
25	2014	福 田・伊 波 (リ エ ゾ ン)	高 橋・酒 井 (フ リ ー・逗子マリーナ)	千 葉・伊 藤 (Y T C・葉 山 T C)
26	2015	倉 田・宮 本 (O S C A R II)	藤 澤・足 立 (ソ レ イ ユ)	白 井・角 谷 (ダイヤランド・金沢八景インドア)
27	2016	大 庭・山 下 (ダ イ ヤ ラ ン ド)	新 井・豆 生 田 (U L S P O R T S)	菱 ・安 原 (ダイヤランド・フ リ ー)
28	2017	小 菅・福 井 (リ エ ゾ ン)	宇 多・花 田 (ダイヤランド・Y W P)	萩 野・和 田 (O S C A R II・グ リ ッ ド)
29	2018	加 藤・塚 田 (ザ バ ス S C)	村 松・夏 (フ リ ー・E S S C)	古 性・尾 脇 (ラック港南台・テニスプラザ戸塚)
30	2019	吉 野・流 田 (鎌倉グリーンTS・葉 山 T S)	小 菅・宇 賀 神 (a t w)	星 野・新 田 (O S C A R II)
31	2020	中 止		
32	2021	中 止		
33	2022	野 中・竹 山 (ソレイユTT・フ リ ー)	山 本・高 橋 (葉 山 T C・ダイヤランド)	藤 原・福 井 (在 住)
34	2023	小 川・久 坂 (葉 山 T C)	祖 父 江・松 田 (P L A Y M O R E・O S C A R II)	西 川・池 端 (葉 山 T C・P L A Y M O R E)
35	2024			

回	年度	男子120歳以上	男子140歳以上
24	2013	望 月・押 川 (ダイヤランド・Y T C)	小 松・渡 辺 (ザ バ ス 金 沢 八 景)
25	2014	関 澤・橋 詰 (Y 2 S T C)	小 川 路・斎 藤 (O S C A R II・フ リ ー)
26	2015	加 藤・泉 (エ ガ リ テ)	飯 島・鈴 木 (ザ バ ス 金 沢 八 景)
27	2016	加 藤・泉 (エ ガ リ テ)	福 島・浜 野 (ダ イ ヤ ラ ン ド)
28	2017	小 沼・細 野 (Y 2 S T C)	重 松・松 井 (ジョイフルTD・仲 山 T C)
29	2018	高 崎・網 代 (ど ろ か め)	小 川 路・斎 藤 (O S C A R II)
30	2019	阿 部・松 原 (Y 2 S T C)	重 松・松 井 (ジョイフル・ナ カ ヤ マ)
31	2020	中 止	
32	2021	中 止	
33	2022	加 藤・加 藤 (エ ガ リ テ・ダイヤランド)	松 原・阿 部 (ジョイフル T D)
34	2023	外 山 宝 崎 (Y T C・防 大)	海 野 吉 嶺 (ダイヤランド・在 住)
35	2024		