

2014年度

第25回

横須賀はまゆうテニス大会

於：横須賀市営大津庭球場

[日程]

2014年	10月2日(木)
	10月3日(金)
(予備日)	{ 10月6日(月)
	{ 10月7日(火)

主催：横須賀市テニス協会

後援：横須賀市教育委員会

《大会役員》

会長 八尾 隆
 副会長 黒田 祐功・蜂須賀 宏・伊澤 秀晴
 顧問 神田 勝一・阿部 正美
 委員長 市原 歳之
 副委員長 菊池 節子
 ディレクター 若林 弘美
 レフェリー及び
 ローピング アンパイヤ 坂本 良子・望月 節子・小泉 菊代・福田 和代

《試合方法》

①	1ブロック3～4組によるリーグ戦	6ゲーム又は8ゲーム先取(ノーアド)
②	各ブロック同順位によるトーナメント	4ゲーム先取(ノーアド)

※参加組数・天候不順等により変更する場合があります。

《日程表》

種 目	10月2日(木)		10月3日(金)		予備日
女子初級 (6ブロック) 22	9:00	リーグ戦 30 トーナメント 18			10月6日(月)
男子120歳以上 (4ブロック) 14	10:00	リーグ戦 18 トーナメント 10			10月7日(火)
男子140歳以上 (4ブロック) 14	10:00	リーグ戦 18 トーナメント 10			
女子一般 (8ブロック) 30			9:00	リーグ戦 42 トーナメント 26	
女子110歳以上 (2ブロック) 6			11:00	リーグ戦 6 トーナメント 3	
参加組数計 86					
試合数計	104		77		
	181				

注) 延期日程 10月2日中止の場合 → 10月6日
 10月2日終了 10月3日中止の場合 → 10月6日
 10月2日、10月3日 両日中止の場合 10月2日→10月6日、10月3日→10月7日

全員に参加賞があります。

女子初級1位トーナメントの優勝・準優勝者は、次回より一般への出場となります。

横須賀市テニス協会

連絡事務所 TEL 046-853-6391 (日曜・祭日定休)

ホームページアドレス http://www.geocities.co.jp/yokosuka_tennis

大会当日の連絡先(AM8:15以降) 協会携帯電話 090-4454-2894

《注 意 事 項》

- 1 . 会場・・・横須賀市営大津庭球場(砂入り人工芝)、京浜急行「新大津」駅下車徒歩5分
※駐車場は有料です。台数制限の為、車でのご来場は遠慮願います。(会場案内図は裏表紙を参照)
- 2 . 選手は定刻迄に試合のできる服装で本部に集合して下さい。
定刻迄に届出のない場合は棄権とします。(時間厳守)
- 3 . 試合の日程について
 - (a) 天候不順による試合の有無は会場で決定します。(必ずコートで確認して下さい)
 - (b) 天候不順等により日時、試合方法を変更する場合があります。
 - (c) 上記の各変更については後日、当協会のホームページ(アドレスは前頁による)で確認願います。
公園管理事務所へ電話での問い合わせは一切できません。(厳守のこと)
- 4 . 服装はテニスウェアを着用のこと。(本大会はロゴ規制はありません。)
- 5 . 試合球はダンロップフォート(黄)です。
- 6 . 試合はセルフジャッジとします。
- 7 . ペアの変更は認めません。
- 8 . PHS、携帯電話等をコートに持ち込む場合は必ず電源を切って下さい。
- 9 . 出場選手が会場を離れる場合には必ず本部に届け出て指示に従って下さい。
無断で会場を離れた場合は不戦敗となることがありますので注意して下さい。
- 10 . 試合開始前のレフェリーからの注意事項を厳守して下さい。
- 11 . 出場者には傷害保険がかけられていますが、傷害等に対する責任はプレーヤー個人にあります。

《セルフジャッジについて》

- ポイント及びゲーム数・判定とコールは、相手に聞こえる声と、相手に見えるハンドシグナルを使って速やかに行なう。アウトかインが不明の場合はインと判定する。
- フットフォールトは各自注意すること。
- 判定等につきトラブルが生じた場合は直ちにレフェリーに申告すること。
なお試合後の申出については一切認めません。

《ノーアドバンテージについて》

- 「デュース」になった場合、次の1ポイントを取った方がゲームを得る。
- サービスを受けるレシーバーは、右コートで受けるか 左コートで受けるか速やかに選択し、いったん決めたら変更できない。

《熱中症の予防について》

- 日差しの強い時は、帽子を着用する。(風通しの良いものを。)
- シャツは 頻繁に取り替える。
汗で濡れたシャツが肌に べったりくっついていると、皮膚表面からの汗の蒸発を妨げてしまう。
- 喉が渇いてから補給するというのでは補給量が少なく脱水になってしまう。汗をかいている時は、15分毎に水分を摂るようにする。飲み物の内容は、汗で失われた電解質も補えるスポーツ飲料が良いと思われる。
- 試合が長引いて 筋肉けいれんの予感がしたら 直ちに更なる水分補給を！！
気分が悪くなったら 無理せずに 直ちに氷で冷やし、横になり両足を高くする。(足先を50センチ位あげる。)
- 一度熱中症になった人は 再発しやすいので、運動前後には十分に水分を摂り、ストレッチを励行する。

横須賀新人テニス大会 歴代入賞者(第1回～第21回)

回	賞	C級	D級
第1回 平成2年	優勝	木 下・坂 (鎌倉宮カントリー)	稲 本・金 田 (H T C)
	準優勝	岸 宗・中 屋 (鷹 取)	土 屋・佐 野 (阿 王 ケ 台)
第2回 平成3年	優勝	高 橋・須 崎 (レ ニ ッ ク ス)	来 代・柳 (湘 南 桂 台)
	準優勝	石 橋・牧 (湘南桂台・上郷グリーン)	三 浦・岩 沢 (ツ ー シ ョ ッ ト)
第3回 平成4年	優勝	立 川・若 林 (Y T C)	菅 沢・宗 像 (湘 南 鷹 取)
	準優勝	宮 嶋・出 頭 (葉 山 T C)	小 池・内 原 (マ リ ア ・ ル ー)
第4回 平成5年	優勝	山 森・高 杉 (Y T C)	岩 井・川 村 (S T C)
	準優勝	石 角・駒 沢 (ダ イ ヤ ラ ン ド)	五 十 嵐・渡 辺 (マ リ ア ・ ル ー ・ 仲 山)
第5回 平成6年	優勝	上 野・澄 川 (津 久 井 浜 G)	山 下・森 田 (フ レ ン ド リ ー)
	準優勝	宗 像・駒 木 (八 景 イ ン ド ア)	大 森・渡 辺 (湘 南 鷹 取)
第6回 平成7年	優勝	亀 井・福 沢 (Y T C)	藤 井・幸 長 (葉 山)
	準優勝	後 藤・内 原 (マ リ ア ・ ル ー)	桑 原・浅 野 (Y T C)
第7回 平成8年	優勝	時 本・早 坂 (黒 川 ス ポ ー ツ)	長 谷 川・北 川 (鷹 取)
	準優勝	浅 野・長 澤 (Y T C)	川 島・入 江 (鷹 取)
第8回 平成9年	優勝	萩 原・西 村 (逗 子)	長 崎・貞 富 (鷹 取)
	準優勝	長 谷 川・村 瀬 (鷹 取・八 景 イ ン ド ア)	小 出・但 木 (フ リ ー)
第9回 平成10年	優勝	小 林・須 藤 (ダ イ ヤ ラ ン ド)	糠 沢・時 田 (ス ト ロ ー ク)
	準優勝	石 戸 谷・袴 田 (ア ド ヴ ァ ン ス)	千 葉・西 川 (Y T C)
第10回 平成11年	優勝	山 崎・奥 谷 (A T C)	加 藤・橋 爪 (マ リ ア ・ ル ー)
	準優勝	鈴 木・原 (H T C)	浅 葉・竹 之 下 (ESSC・八 景 イ ン ド ア)
第11回 平成12年	優勝	時 田・糠 沢 (Y T C・ストローク)	神 保・角 田 (葉 山 テ ニ ス サ ー ク ル)
	準優勝	杉 山・榎 田 (八 景 イ ン ド ア)	片 山・阪 本 (葉 山 T C)
第12回 平成13年	優勝	大 西・脇 谷 (Y T C・エガリテ)	牧 野・伊 藤 (Y T C・葉 山 T C)
	準優勝	貞 富・長 崎 (鷹 取)	柳 沢・野 田 (Y T C)
第13回 平成14年	優勝	三 富・大 野 (ソ レ イ ユ)	大 松 澤・岡 崎 (Y T C)
	準優勝	庄 賀・佐 久 間 (三 浦 ロ ー ン ・ ロ ビ ン ソ ン)	安 藤・岩 尾 (フ リ ー)
第14回 平成15年	優勝	若 槻・柴 崎 (鳥 き ゅ ん ・ 鎌 倉 宮 カ ン ト リ ー)	小 滝・桐 山 (逗 子 マ リ ー ナ)
	準優勝	岡 田・河 合 (モ ア ・ オ ス カ ー)	吉 野・赤 堀 (え と わ す)
第15回 平成16年	優勝	菱 ・ 及 川 (葉 山 T C)	星 野・佐 藤 (葉 山 T C)
	準優勝	柳 沢・野 田 (Y T C)	竹 辺・茅 根 (ソ レ イ ユ)
第16回 平成17年	優勝	牧 野・伊 藤 (Y T C)	伊 藤・伊 藤 (Y T C)
	準優勝	斎 田・大 島 (え と わ す)	川 満・身 内 (O T C)
第17回 平成18年	優勝	本 庄・野 手 (ア ク ア 金 沢 八 景 ・ 葉 山 T C)	福 島・野 川 (S M C)
	準優勝	佐 藤・星 野 (葉 山 T C)	岡 道・中 村 (ア ク ア 金 沢 八 景)
第18回 平成19年	優勝	河 原・吉 永 (ア ク ア 金 沢 八 景)	伊 東・大 杉 (ダ イ ヤ ラ ン ド)
	準優勝	身 内・長 谷 川 (O T C)	佐 藤・西 川 (葉 山 T C)
第19回 平成20年	優勝	西 川・茅 野 (葉 山 T C)	吉 川・関 (Y T C)
	準優勝	佐 藤・佐 藤 (葉 山 T C)	関 澤・土 元 (葉 山 T C)
第20回 平成21年	優勝	杉 井・高 瀬 (葉 山 T C)	三 野・吉 田 (Y T C)
	準優勝	橋 場・山 下 (フ リ ー ・ ダ イ ヤ ラ ン ド)	石 渡・角 田 (Y T C ・ ダ イ ヤ ラ ン ド)
第21回 平成22年	優勝	橋 本・一 柳 (ダ イ ヤ ラ ン ド ・ 逗 子 マ リ ー ナ)	本 田・植 本 (Y T C)
	準優勝	大 杉・川 満 (ダ イ ヤ ラ ン ド)	浅 田・寺 本 (G T C)

横須賀はまゆうテニス大会 歴代優勝者

回	年度	女子初級	女子一般
22	2011	原 田・西 脇 (フ リ ー・逗子マリーナ)	篠 原・橋 爪 (リ エ ズ ン)
23	2012	杉 江・高 橋 (葉 山・フ リ ー)	嘉 山・米 山 (チ ー ム M)
24	2013	金 子・村 松 (a t w・フ リ ー)	小 池・後 藤 (モ ッ チ ッ チ)

回	年度	男子60歳以上	女子55歳以上	女子45歳以上
19	2008	井 上・宮 尾 (公 郷 台・フ リ ー)	中 村・井 上 (O T C)	
20	2009	沢 田・倉 橋 (フ リ ー)	身 内・長 谷 川 (O T C)	
21	2010	細 川・諸 石 (ハ イ ラ ン ド)	身 内・長 谷 川 (O T C)	
22	2011	越 前・河 野 (フ リ ー)	不 成 立	不 成 立
23	2012	内 村・池 宮 城 (B & B・ナ カ ヤ マ)	長 谷 川・成 田 (湘 南 鷹 取・T T C)	和 田・小 島 (ダイヤランド・O S C A R)

回	年度	男子120歳以上	男子140歳以上	女子110歳以上
24	2013	望 月・押 川 (ダイヤランド・Y T C)	小 松・渡 辺 (ザ バ ス 金 沢 八 景)	不 成 立

☆ 女子初級 (1/3)

10/2(木) 9:00

<試合順序>

①1-2 ②3-4 ③1-3 ④2-4 ⑤1-4 ⑥2-3

①	氏名 (所属)	1	2	3	4	勝-敗	順位
1	1 遠田・大門(コスモスレディース)		2-6	6-4	3-6	1-2	3
2	2 薄井・一重(F・T・C)	6-2		6-2	2-6	2-1	2
3	3 石賀・後藤(金沢テニススクール)	4-6	2-6		3-6	0-3	4
4	4 遠藤・亀井(葉山TC・三浦ローン)	6-3	6-2	6-3		3-0	1

<試合順序>

①1-2 ②3-4 ③1-3 ④2-4 ⑤1-4 ⑥2-3

②	氏名 (所属)	1	2	3	4	勝-敗	順位
5	1 後藤・倉田(葉山TC)		3-6	6-5	1-6	1-2	3
6	2 内藤・加藤(YTC)	6-3		6-0	6-5	3-0	1
7	3 大菊・横田(コスモスレディース)	5-6	0-6		0-6	0-3	4
8	4 歌田・倉田(ZTC・逗子マリーナ)	6-1	5-6	6-0		2-1	2

<試合順序>

①1-2 ②3-4 ③1-3 ④2-4 ⑤1-4 ⑥2-3

③	氏名 (所属)	1	2	3	4	勝-敗	順位
9	1 新谷・佐藤(コスモスレディース)		6-3	4-6	0-6	1-2	3
10	2 新井・安藤(ダイヤモンド・GTC)	3-6		3-6	4-6	0-3	4
11	3 藤島・寺田(YTC)	6-4	6-3		1-6	2-1	2
12	4 都甲・大崎(金沢テニススクール)	6-0	6-4	6-1		3-0	1

<注意事項>

1) 試合前の練習はサービス4本です。

2) リーグ戦終了後、スコア・勝敗・順位を確認し全員本部に来て下さい。トーナメントの抽選を行います。

(勝敗が同率の場合は①得ゲームの多い組、②失ゲームの少ない組、③直接対決で勝った組、を上位とします。)

☆ 女子 初 級 (2/3)

10/2(木) 9:00

<試合順序>

①1-2 ②3-4 ③1-3 ④2-4 ⑤1-4 ⑥2-3

④	氏 名 (所 属)	1	2	3	4	勝-敗	順位
13	1 棚 橋 ・ 小 堀 (コスモスレディース)		1-6	2-6	0-6	0-3	4
14	2 齊 藤 ・ 打 越 (リエゾンTG・金沢テニススクール)	6-1		5-6	5-6	1-2	3
15	3 佐 藤 ・ 青 木 (YTC・ULSPORTS)	6-2	6-5		3-6	2-1	2
16	4 前 田 ・ 猪 股 (ザバス金沢八景)	6-0	6-5	6-3		3-0	1

<試合順序>

①1-2 ②1-3 ③2-3 (3組/リーグ戦の為、8ゲーム先取ノード)

⑤	氏 名 (所 属)	1	2	3		勝-敗	順位
17	1 宇 賀 神 ・ 加 藤 (atw・ザバス金沢八景)		8-2	8-3		2-0	1
18	2 吉 野 ・ 高 森 (逗子マリーナ・葉山TC)	2-8		7-8		0-2	3
19	3 鈴 木 ・ 竹 辺 (仲 山 テ ニ ス)	3-8	8-7			1-1	2

<試合順序>

①1-2 ②1-3 ③2-3 (3組/リーグ戦の為、8ゲーム先取ノード)

⑥	氏 名 (所 属)	1	2	3		勝-敗	順位
20	1 福 田 ・ 伊 波 (リ エ ゾ ン T G)		8-0	8-0		2-0	1
21	2 小 野 口 ・ 若 林 (Y T C)	0-8		5-8		0-2	3
22	3 大 久 保 ・ 岩 熊 (金 沢 テ ニ ス ス ク ー ル)	0-8	8-5			1-1	2

<注意事項>

1) 試合前の練習はサービス4本です。

2) リーグ戦終了後、スコア・勝敗・順位を確認し全員本部に来て下さい。トーナメントの抽選を行います。

(勝敗が同率の場合は①得ゲームの多い組、②失ゲームの少ない組、③直接対決で勝った組、を上位とします。)

☆ 女子初級 (3/3)

10/2(木)

<女子初級 1位トーナメント>

- 1 内藤・加藤 (Y T C)
- 2 福田・伊波 (リエゾン T G)
- 3 前田・猪股 (ザバス金沢八景)
- 4 宇賀神・加藤 (atw・ザバス金沢八景)
- 5 遠藤・亀井 (葉山 T C ・三浦ローン)
- 6 都甲・大崎 (金沢テニススクール)

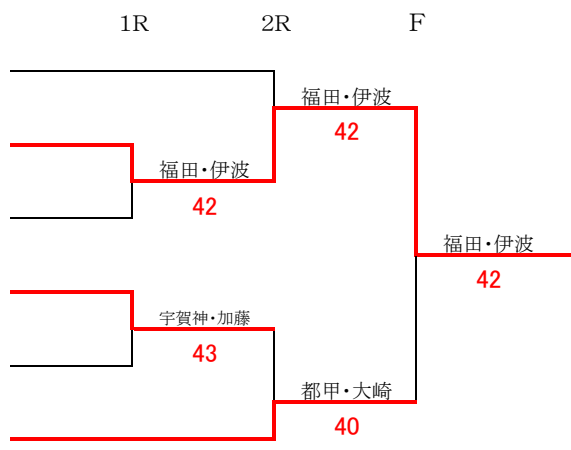

<女子初級 2位トーナメント>

- 1 藤島・寺田 (Y T C)
- 2 佐藤・青木 (Y T C ・ U L S P O R T S)
- 3 歌田・倉田 (Z T C ・ 逗子マリーナ)
- 4 鈴木・竹辺 (仲山テニス)
- 5 薄井・一重 (F ・ T ・ C)
- 6 大久保・岩熊 (金沢テニススクール)

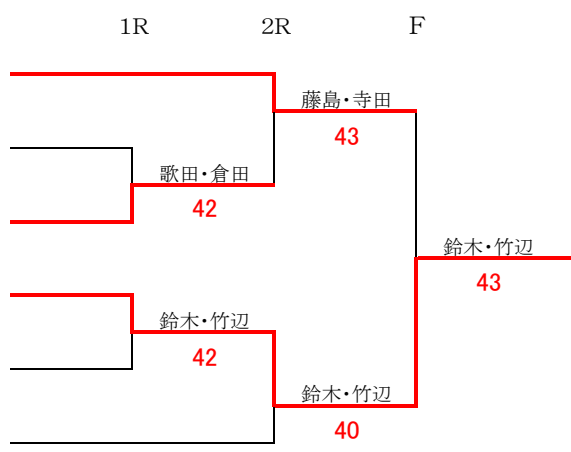

<女子初級 3位トーナメント>

- 1 新谷・佐藤 (コスモスレディース)
- 2 吉野・高森 (逗子マリーナ・葉山 T C)
- 3 後藤・倉田 (葉山 T C)
- 4 遠田・大門 (コスモスレディース)
- 5 齊藤・打越 (リエゾン T G ・金沢テニススクール)
- 6 小野口・若林 (Y T C)

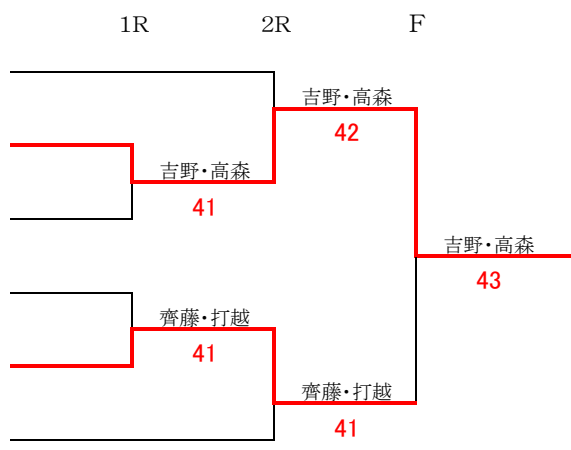

<女子初級 4位トーナメント>

- 1 新井・安藤 (ダイヤランド・ G T C)
- 2 棚橋・小堀 (コスモスレディース)
- 3 大菊・横田 (コスモスレディース)
- 4 石賀・後藤 (金沢テニススクール)

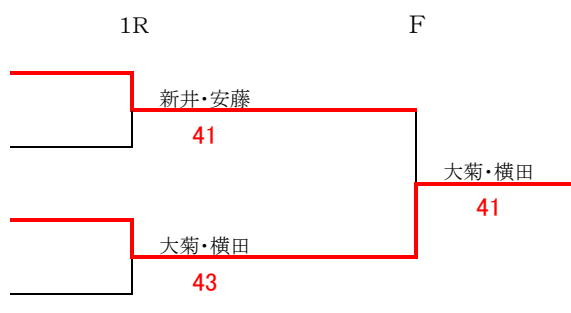

☆ 男子 120 歳 以 上 (1/2)

10/2(木)10:00

<試合順序> ①1-2 ②3-4 ③1-3 ④2-4 ⑤1-4 ⑥2-3

①	氏 名 (所 属)	1	2	3	4	勝-敗	順位
1	1 外 山 ・ 齊 藤 (Y T C ・ 住 重)		6-0	6-2	6-5	3-0	1
2	2 廣 川 ・ 光 本 (O2(おおつ)テニスクラブ)	0-6		4-6	4-6	0-3	4
3	3 石 井 ・ 古 川 (フ リ ー)	2-6	6-4		4-6	1-2	3
4	4 細 野 ・ 西 川 (Y 2 S T C)	5-6	6-4	6-4		2-1	2

<試合順序> ①1-2 ②3-4 ③1-3 ④2-4 ⑤1-4 ⑥2-3

②	氏 名 (所 属)	1	2	3	4	勝-敗	順位
5	1 浅 野 ・ 中 村 (フ リ ー)		6-4	6-4	3-6	2-1	2
6	2 松 原 ・ 堀 之 内 (Y 2 S T C)	4-6		6-0	4-6	1-2	3
7	3 橋 ・ 丸 山 (鷹 取)	4-6	0-6		5-6	0-3	4
8	4 岩 崎 ・ 佐 々 木 (S A T C ・ Y T C)	6-3	6-4	6-5		3-0	1

<試合順序> ①1-2 ②1-3 ③2-3 (3組/リーグ戦、8ゲーム先取ノーアド)

③	氏 名 (所 属)	1	2	3		勝-敗	順位
9	1 飯 島 ・ 鈴 木 (ザバス金沢八景)		8-5	8-4		2-0	1
10	2 柳 谷 ・ 高 田 (フ リ ー)	5-8		8-7		1-1	2
11	3 赤 池 ・ 岩 野 (ワイワイクラブ)	4-8	7-8			0-2	3

<試合順序> ①1-2 ②1-3 ③2-3 (3組/リーグ戦、8ゲーム先取ノーアド)

④	氏 名 (所 属)	1	2	3		勝-敗	順位
12	1 飯 塚 ・ 倉 橋 (Y T C)		8-3	3-8		1-1	2
13	2 蔭 山 ・ 藤 井 (O2(おおつ)テニスクラブ)	3-8		8-4		1-1	3
14	3 関 澤 ・ 橋 詰 (Y 2 S T C)	8-3	4-8			1-1	1

<注意事項>

1) 試合前の練習はサービス4本です。

2) リーグ戦終了後、スコア・勝敗・順位を確認し全員本部に来て下さい。トーナメントの抽選を行います。

(勝敗が同率の場合は①得ゲームの多い組、②失ゲームの少ない組、③直接対決で勝った組、を上位とします。)

☆ 男子 120 歳 以 上 (2/2)

10/2(木)

<男子120歳以上 1位トーナメント>

1R

F

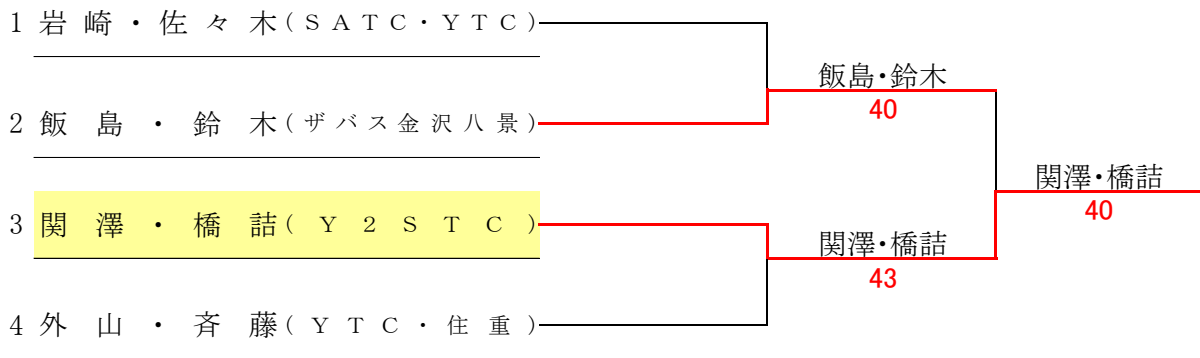

<男子120歳以上 2位トーナメント>

1R

F

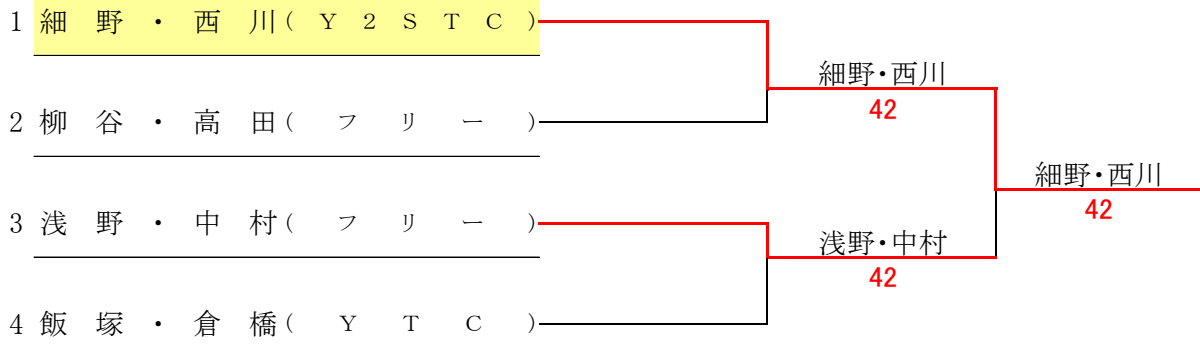

<男子120歳以上 3位トーナメント>

1R

F

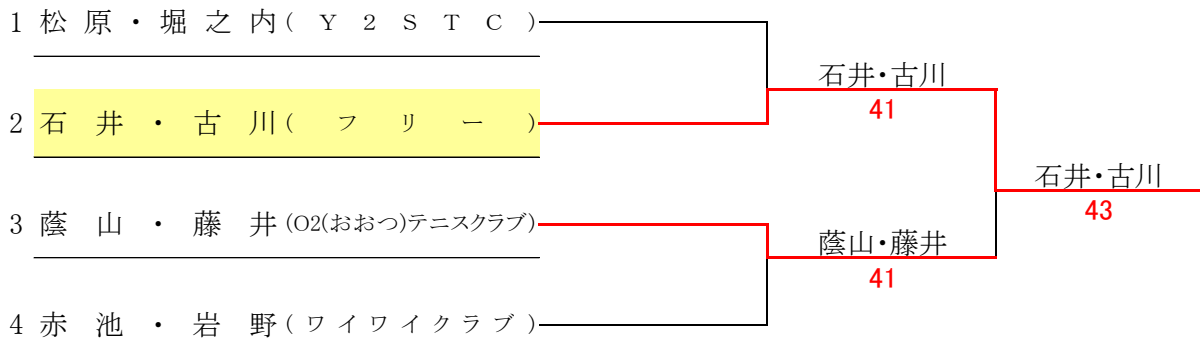

<男子120歳以上 4位トーナメント>

1R

F

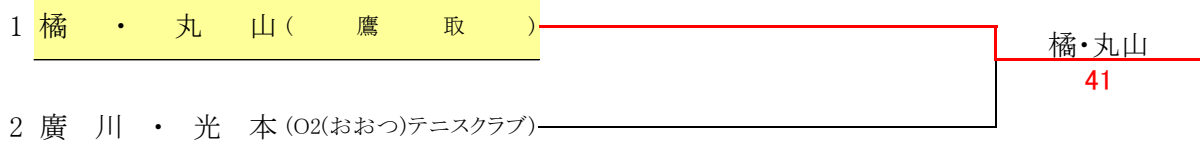

<試合順序> ①1-2 ②1-3 ③2-3 (6ゲーム先取ノーアド)

①	氏 名 (所 属)	1	2	3	4	勝-敗	順位
1	1 渡 辺 ・ 小 松 (ザ バ ス 金 沢 八 景)		6-2	6-5	6-4	3-0	1
2	2 赤 穂 ・ 三 木 (O2(おおつ)テニスクラブ)	2-6		1-6	1-6	0-3	4
3	3 根 本 ・ 石 田 (O S C A R Ⅱ ・ フ リ ー)	5-6	6-1		6-4	2-1	2
4	4 石 川 ・ 池 宮 城 (B & B)	4-6	6-1	4-6		1-2	3

<試合順序> ①1-2 ②1-3 ③2-3 (6ゲーム先取ノーアド)

②	氏 名 (所 属)	1	2	3	4	勝-敗	順位
5	1 山 本 ・ 千 賀 (Y T C)		1-6	6-0	6-2	2-1	3
6	2 数 原 ・ 岡 本 (ダ イ ヤ ラ ン ド)	6-1		6-1	3-6	2-1	1
7	3 安 原 ・ 諸 石 (ハ イ ラ ン ド)	0-6	1-6		2-6	0-3	4
8	4 高 居 ・ 蒲 澤 (ザ バ ス 金 沢 八 景)	2-6	6-3	6-2		2-1	2

<試合順序> ①1-2 ②1-3 ③2-3 (6ゲーム先取ノーアド)

③	氏 名 (所 属)	1	2	3		勝-敗	順位
9	1 田 辺 ・ 福 島 (ダ イ ヤ ラ ン ド)		8-1	8-4		2-0	1
10	2 岡 崎 ・ 阿 部 (Y 2 S T C)	1-8		1-8		0-2	3
11	3 安 田 ・ 鹿 島 (F ・ T ・ C)	4-8	8-1			1-1	2

<試合順序> ①1-2 ②1-3 ③2-3 (6ゲーム先取ノーアド)

④	氏 名 (所 属)	1	2	3		勝-敗	順位
12	1 石 川 ・ 内 村 (B & B)		8-6	2-8		1-1	2
13	2 工 藤 ・ 加 島 (住 重)	6-8		6-8		0-2	3
14	3 小 川 路 ・ 斎 藤 (O S C A R Ⅱ ・ フ リ ー)	8-2	8-6			2-0	1

<注意事項>

1) 試合前の練習はサービス4本です。

2) リーグ戦終了後、スコア・勝敗・順位を確認し全員本部に来て下さい。トーナメントの抽選を行います。

(勝敗が同率の場合は①得ゲームの多い組、②失ゲームの少ない組、③直接対決で勝った組、を上位とします。)

☆ 男子 140 歳 以 上 (2/2)

10/2(木)

<男子140歳以上 1位トーナメント>

1R

F

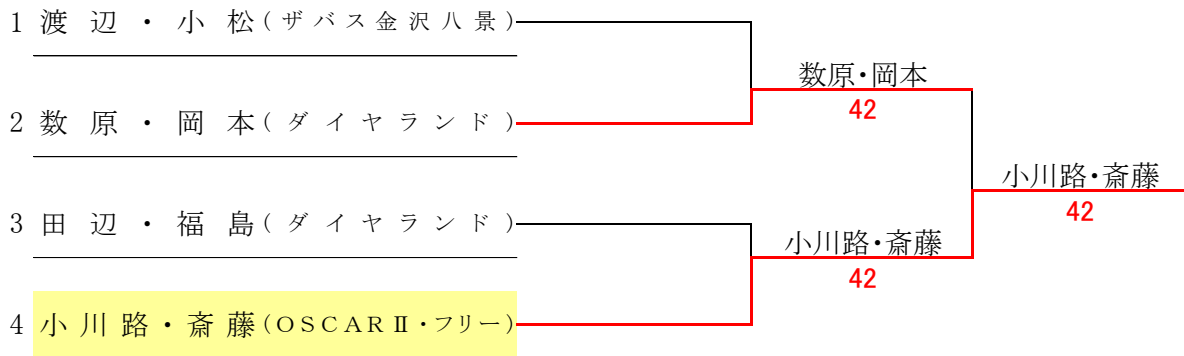

<男子140歳以上 2位トーナメント>

1R

F

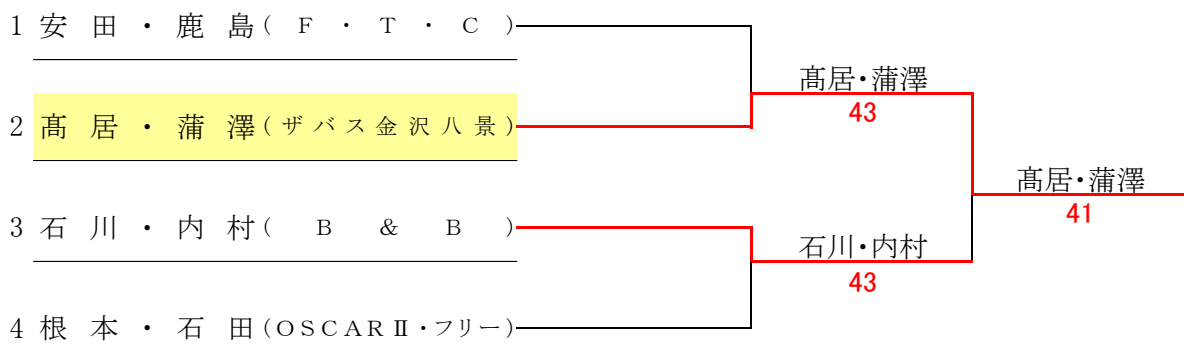

<男子140歳以上 3位トーナメント>

1R

F

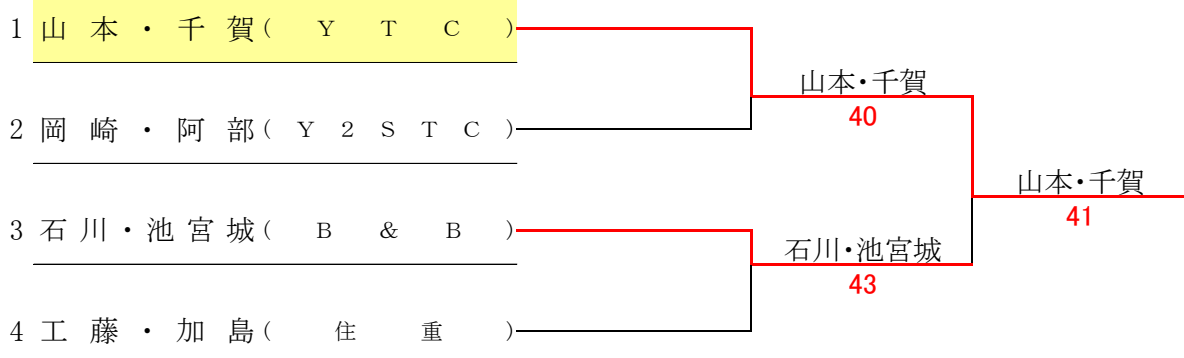

<男子140歳以上 4位トーナメント>

1R

F



☆ 女子 一 般 (1/3)

10/3(金) 9:00

<試合順序> ①1-2 ②3-4 ③1-3 ④2-4 ⑤1-4 ⑥2-3

①	氏 名 (所 属)	1	2	3	4	勝-敗	順位
1	1 牧野・角谷(YTC・クレシェンド)		6-2	6-2	3-6	2-1	2
2	2 鈴木・吉住(仲山テニス)	2-6		4-6	6-5	1-2	3
3	3 太田・脇坂(葉山TC)	2-6	6-4		1-6	1-2	4
4	4 金子・神野(atw・ザバス金沢八景)	6-3	5-6	6-1		2-1	1

<試合順序> ①1-2 ②3-4 ③1-3 ④2-4 ⑤1-4 ⑥2-3

②	氏 名 (所 属)	1	2	3	4	勝-敗	順位
5	1 大野・菱(ソレイユ・ダイヤモンド)		6-5	6-1	6-1	3-0	1
6	2 村松・岡村(フリー・テニスプラザ戸塚)	5-6		6-3	6-1	2-1	2
7	3 石渡・立野(YTC・ザバス金沢八景)	1-6	3-6		6-2	1-2	3
8	4 仲野・石井(にじいろテニスクラブ)	1-6	1-6	2-6		0-3	4

<試合順序> ①1-2 ②3-4 ③1-3 ④2-4 ⑤1-4 ⑥2-3

③	氏 名 (所 属)	1	2	3	4	勝-敗	順位
9	1 浅田・内田(葉山TC)		6-3	6-2	6-1	3-0	1
10	2 佐藤・池袋(YTC)	3-6		6-4	6-5	2-1	2
11	3 中田・川名(三浦ローン)	2-6	4-6		1-6	0-3	4
12	4 新倉・新保(フリー)	1-6	5-6	6-1		1-2	3

<試合順序> ①1-2 ②3-4 ③1-3 ④2-4 ⑤1-4 ⑥2-3

④	氏 名 (所 属)	1	2	3	4	勝-敗	順位
13	1 後藤・三浦(リエゾンTG)		6-5	6-5	4-6	2-1	2
14	2 勝間田・中永(葉山TC)	5-6		6-5	3-6	1-2	3
15	3 廣重・泉(チームM・フリー)	5-6	5-6		5-6	0-3	4
16	4 畠山・本郷(ザバス金沢八景)	6-4	6-3	6-5		3-0	1

<注意事項>

1) 試合前の練習はサービス4本です。

2) リーグ戦終了後、スコア・勝敗・順位を確認し全員本部に来て下さい。トーナメントの抽選を行います。

(勝敗が同率の場合は①得ゲームの多い組、②失ゲームの少ない組、③直接対決で勝った組、を上位とします。)

☆ 女子 一 般 (2/3)

10/3(金) 9:00

<試合順序>

①1-2 ②3-4 ③1-3 ④2-4 ⑤1-4 ⑥2-3

⑤	氏 名 (所 属)	1	2	3	4	勝-敗	順位
17	1 長岡・栗山(葉山TC)		3-6	6-5	1-6	1-2	3
18	2 安川・橋場(B & B)	6-3		6-1	6-4	3-0	1
19	3 澤田・東(コスモスレディース)	5-6	1-6		4-6	0-3	4
20	4 大杉・川満(ダイヤモンド)	6-1	4-6	6-4		2-1	2

<試合順序>

①1-2 ②3-4 ③1-3 ④2-4 ⑤1-4 ⑥2-3

⑥	氏 名 (所 属)	1	2	3	4	勝-敗	順位
21	1 寺本・青野(リエゾンTG)		W.O	8-6	8-3	2-0	1
22	2 戸松・玉井(八景インドアTS・SATC)						
23	3 柳沢・三野(YTC)	6-8	W.O		7-8	0-2	3
24	4 横山・奥(葉山TC)	3-8	W.O	8-7		1-1	2

<試合順序>

①1-2 ②1-3 ③2-3 (3組/リーグ戦の為、8ゲーム先取ノード)

⑦	氏 名 (所 属)	1	2	3		勝-敗	順位
25	1 堀・一柳(ザバス金沢八景・葉山TC)		2-8	3-8		0-2	3
26	2 山下・倉田(ダイヤモンド・フリー)	8-2		8-5		2-0	1
27	3 畠山・岡本(シュシュ)	8-3	5-8			1-1	2

<試合順序>

①1-2 ②1-3 ③2-3 (3組/リーグ戦の為、8ゲーム先取ノード)

⑧	氏 名 (所 属)	1	2	3		勝-敗	順位
28	1 篠原・橋爪(リエゾンTG)		4-8	8-1		1-1	2
29	2 高橋・酒井(フリー・逗子マリーナ)	8-4		8-3		2-0	1
30	3 土屋・後藤(葉山TC)	1-8	3-8			0-2	3

<注意事項>

1) 試合前の練習はサービス4本です。

2) リーグ戦終了後、スコア・勝敗・順位を確認し全員本部に来て下さい。トーナメントの抽選を行います。

(勝敗が同率の場合は①得ゲームの多い組、②失ゲームの少ない組、③直接対決で勝った組、を上位とします。)

☆ 女子一般 (3/3)

10/3(金)

<女子一般 1位トーナメント>

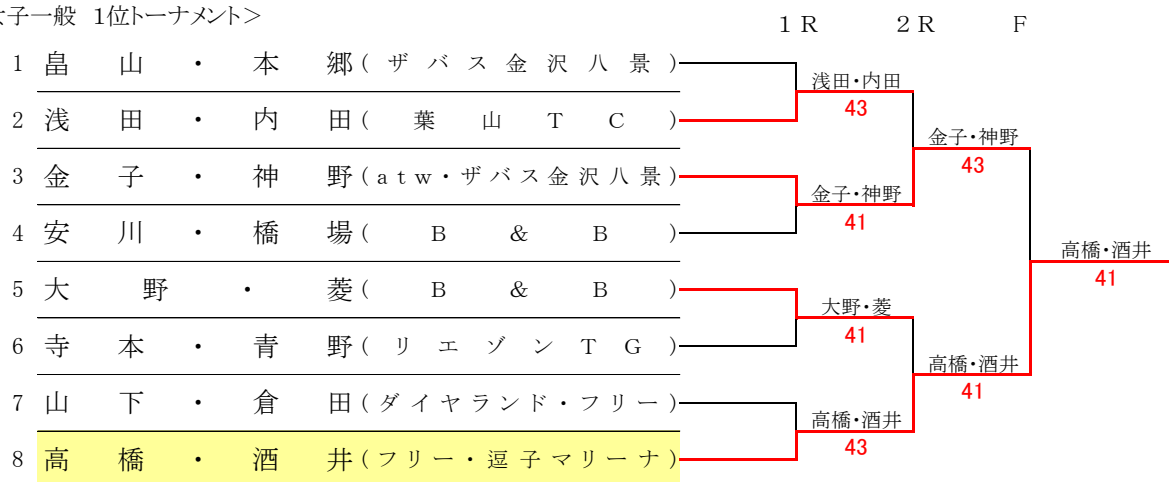

<女子一般 2位トーナメント>

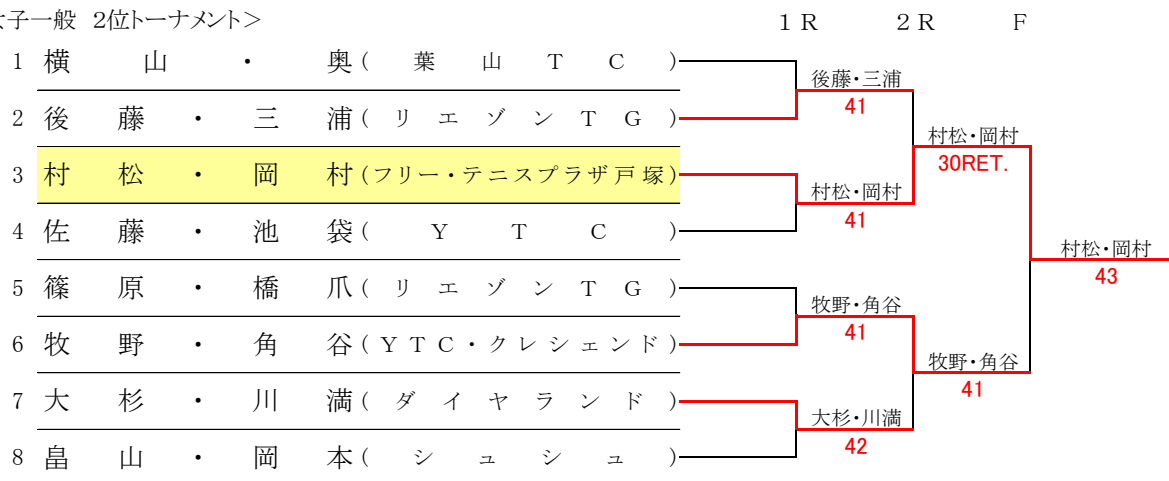

<女子一般 3位トーナメント>

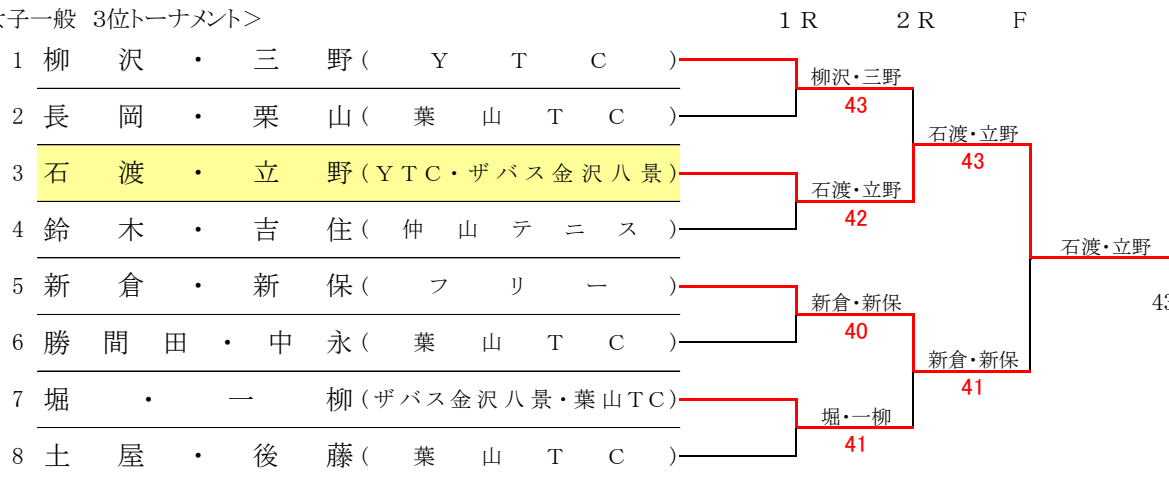

<女子一般 4位トーナメント>

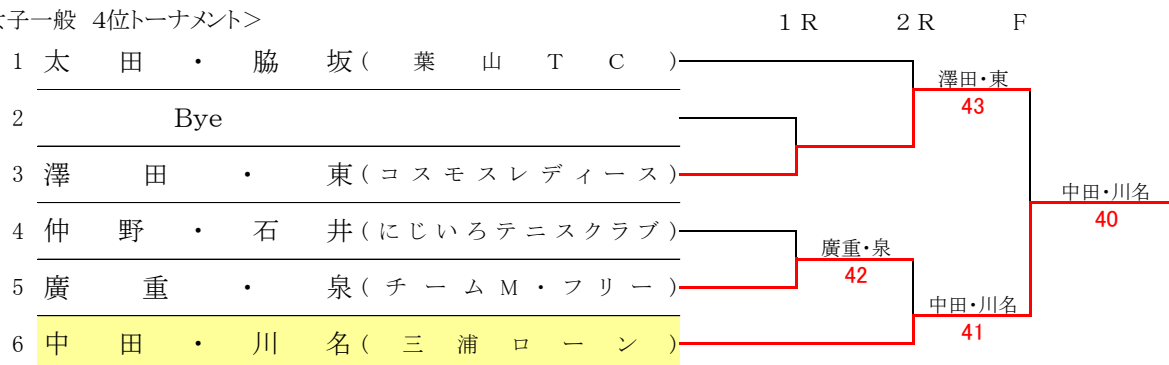

☆ 女子 110 歳 以 上 (1/1)

10/3(金)11:00

<試合順序> ①1-2 ②1-3 ③2-3 (3組/リーグ戦の為、8ゲーム先取ノード)

①	氏 名 (所 属)	1	2	3	勝-敗	順位
1	1 山 本 ・ 井 本 (チ ャーム M ・ ラック)		8-4	8-2	2-0	1
2	2 小 島 ・ 大 橋 (フ リ ー)	4-8		0-8	0-2	3
3	3 佐 々 木 ・ 西 川 (Y T C)	2-8	8-0		1-1	2

<試合順序> ①1-2 ②1-3 ③2-3 (3組/リーグ戦の為、8ゲーム先取ノード)

②	氏 名 (所 属)	1	2	3	勝-敗	順位
4	1 千 葉 ・ 伊 藤 (Y T C ・ 葉 山 T C)	6-4	1-6	6-3	2-1	1
5	2 猪 瀬 ・ 井 上 (モ ア)					
6	3 加 藤 ・ 川 名 (シ ョイフル T D ・ フリー)	4-6	6-1	3-6	1-2	2

* 2組のため、3セットマッチを行いました。

<注意事項>

1) 試合前の練習はサービス4本です。

2) リーグ戦終了後、スコア・勝敗・順位を確認し全員本部に来て下さい。トーナメントの抽選を行います。

(勝敗が同率の場合は①得ゲームの多い組、②失ゲームの少ない組、③直接対決で勝った組、を上位とします。)

<女子110歳以上 1位トーナメント>

F

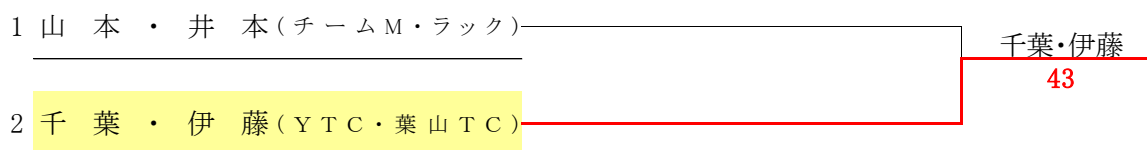

<女子110歳以上 2位トーナメント>

F

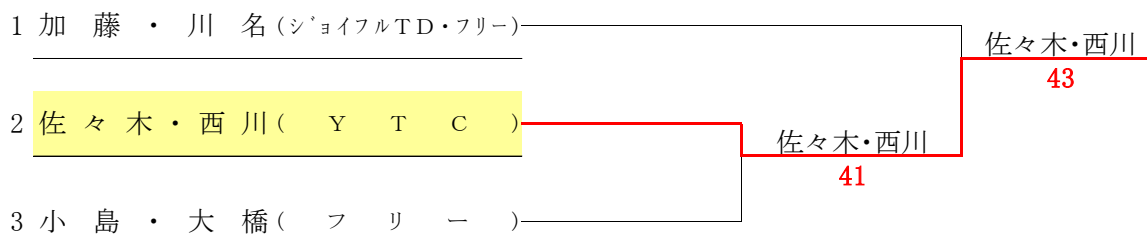

* 3位トーナメントが成立しないため、2位トーナメントに組み込みました。