

2, 3 番コート 6ゲーム先取(ノーアドバンテージ方式) 順序 ①1-2 ②3-4 ③1-3 ④2-4 ⑤1-4 ⑥2-3

A	氏名	(所属)	1	2	3	4	勝-敗	順位
1	1 井田・小佐野	(ダイヤモンド)		① 6 1	③ 5 6	⑤ 6 3	2 - 1	2
2	2 船越・玉田	(J A M S T E C)	① 1 6		⑥ 4 6	④ 2 6	0 - 3	4
3	3 堀越・田部	(在住)	③ 6 5	⑥ 6 4		② 6 4	3 - 0	1
4	4 佐々木・戸松	(S A T C)	⑤ 3 6	④ 6 2	② 4 6		1 - 2	3

4 番コート 6ゲーム先取(ノーアドバンテージ方式) 順序 ①1-2 ②3-4 ③1-3 ④2-4 ⑤1-4 ⑥2-3

B	氏名	(所属)	1	2	3	4	勝-敗	順位
5	1 峯嶋・齋藤	(リエゾンTS)		① 6 3	③ 6 3	⑤ 0 6	2 - 1	1
6	2 圓山・浜村	(在住)	① 3 6		⑥ 2 6	④ 3 6	0 - 3	3
7	3 齋藤・打越	(ジェイズTS・金沢TS)	③ 3 6	⑥ 6 2		② 1 6	1 - 2	2
8	4 石井・上野	(葉山TC)	⑤ 6 0	④ 6 3	② 6 1		3 - 0	-

B-4は消化試合

B-4は4位トーナメントへ

5 番コート 8ゲーム先取(ノーアドバンテージ方式) 順序 ①1-3 ②1-4 ③3-4

C	氏名	(所属)	1	2	3	4	勝-敗	順位
9	1 鈴木・水澤	(Y M E S)		w.o	① 8 5	② 4 8	1 - 1	1
10	2 山田・福安	(在住・ザバス)	-		-	-	-	欠場
11	3 板谷・小野	(ダイヤモンド)	① 5 8	w.o		③ 0 8	0 - 2	2
12	4 寺牛・島田	(横浜グリーン)	② 8 4	w.o	③ 8 0		2 - 0	-

C-2はw.o、C-4は消化試合

C-4は3位トーナメントへ

6 番コート 6ゲーム先取(ノーアドバンテージ方式) 順序 ①1-2 ②3-4 ③1-3 ④2-4 ⑤1-4 ⑥2-3

D	氏名	(所属)	1	2	3	4	勝-敗	順位
13	1 水田・浅葉	(ダイヤモンド・在住)		① 2 6	③ 6 5	⑤ 6 1	2 - 1	3
14	2 金田・大野田	(ナカヤマ)	① 6 2		⑥ 4 6	④ 6 1	2 - 1	1
15	3 金田・星野	(ジェイズTS)	③ 5 6	⑥ 6 4		② 6 2	2 - 1	2
16	4 中村・正留	(チェスナッツ)	⑤ 1 6	④ 1 6	② 2 6		0 - 3	-

D-4は消化試合

D-4は4位トーナメントへ

<順位決定方法>

- 1、完了試合の多いペア
- 2、マッチ勝率の高いペア
 - ・2ペアが同率の場合直接対決の勝ちペア
 - ・3ペア以上が同率の場合、ゲーム取得率の高いペア
- 3、上記でも決定しない場合抽選

☆ 女子初級 リーグ戦 (2/2)

10/3(木) 9:00

7 番コート 6ゲーム先取(ノアドバンテージ方式) 順序 ①1-2 ②3-4 ③1-3 ④2-4 ⑤1-4 ⑥2-3

E	氏名	(所属)	1	2	3	4	勝-敗	順位
17	1	石賀・岩熊 (金沢TS)		① 2 6	③ 6 3	⑤ 6 0	2 - 1	2
18	2	沢田・井上 (ダイヤモンド)	① 6 2		⑥ 6 0	④ 6 0	3 - 0	1
19	3	中田・青木 (葉山TC)	③ 3 6	⑥ 0 6		② 6 1	1 - 2	3
20	4	佐藤・大橋 (YT C)	⑤ 0 6	④ 0 6	② 1 6		0 - 3	4

8 番コート 6ゲーム先取(ノアドバンテージ方式) 順序 ①1-2 ②3-4 ③1-3 ④2-4 ⑤1-4 ⑥2-3

F	氏名	(所属)	1	2	3	4	勝-敗	順位
21	1	渡辺・渡邊 (YT C)		① 2 6	③ 5 6	⑤ 6 2	1 - 2	2
22	2	齋藤・松本 (ダイヤモンド)	① 6 2		⑥ 6 5	④ 6 3	3 - 0	-
23	3	横堀・衛藤 (YME S)	③ 6 5	⑥ 5 6		② 6 5	2 - 1	1
24	4	山田・川岸 (在住)	⑤ 2 6	④ 3 6	② 5 6		0 - 3	-

F-2、F-4は消化試合

F-2は3位トーナメントへ

F-4は4位トーナメントへ

9 番コート 6ゲーム先取(ノアドバンテージ方式) 順序 ①1-2 ②3-4 ③1-3 ④2-4 ⑤1-4 ⑥2-3

G	氏名	(所属)	1	2	3	4	勝-敗	順位
25	1	野澤・蒲谷 (富岡西TS・不入斗TS)		① 6 1	③ 6 1	⑤ 6 3	3 - 0	1
26	2	三浦・山口 (ジェイズTS)	① 1 6		⑥ 0 6	④ 1 6	0 - 3	4
27	3	林・吉野 (ダイヤモンド)	③ 1 6	⑥ 6 0		② 6 3	2 - 1	2
28	4	石井・安藤 (YT C)	⑤ 3 6	④ 6 1	② 3 6		1 - 2	3

10 番コート 6ゲーム先取(ノアドバンテージ方式) 順序 ①1-2 ②3-4 ③1-3 ④2-4 ⑤1-4 ⑥2-3

H	氏名	(所属)	1	2	3	4	勝-敗	順位
29	1	阿部・鈴木 (リエゾンTS・金沢TS)		① 6 1	③ 2 6	⑤ 6 4	2 - 1	2
30	2	棚橋・佐藤 (YTC・湘南健診センター)	① 1 6		⑥ 1 6	④ 5 6	0 - 3	4
31	3	秋元・大杉 (ジェイズTS)	③ 6 2	⑥ 6 1		② 6 0	3 - 0	1
32	4	栗山・井上 (葉山TC)	⑤ 4 6	④ 6 5	② 0 6		1 - 2	3

<順位決定方法>

- 完了試合の多いペア
- マッチ勝率の高いペア
 - 2ペアが同率の場合直接対決の勝ちペア
 - 3ペア以上が同率の場合、ゲーム取得率の高いペア
- 上記でも決定しない場合抽選

☆ 女子初級 トーナメント

10/3(木)

4 ゲーム先取 (ノードバンテージ方式)

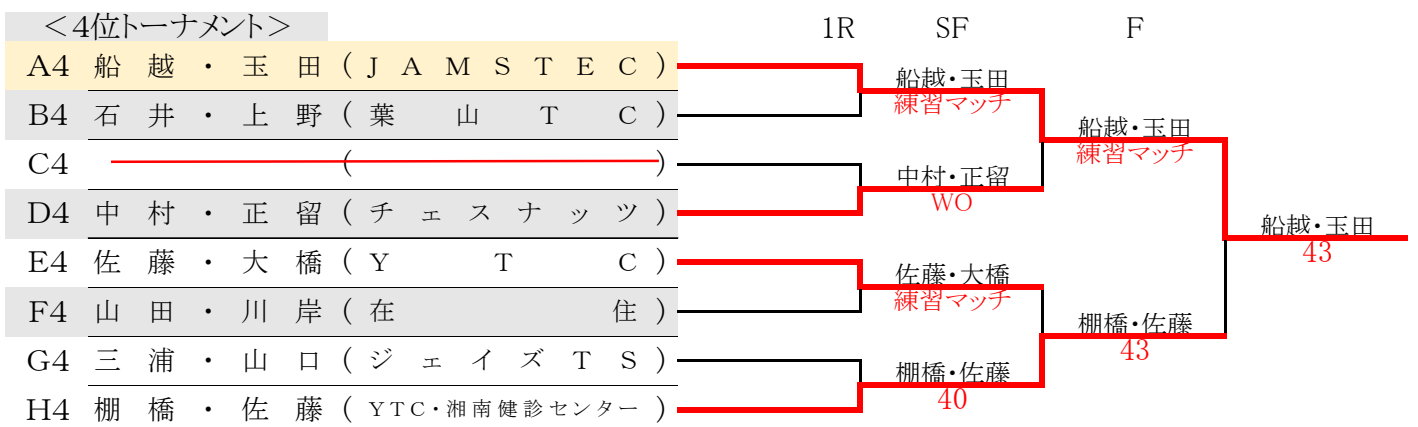
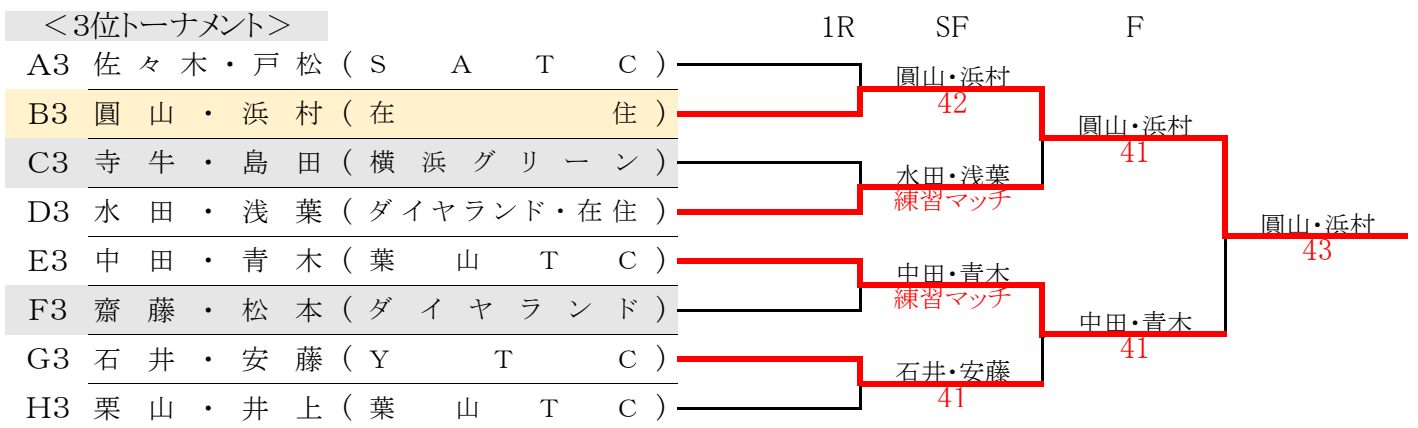
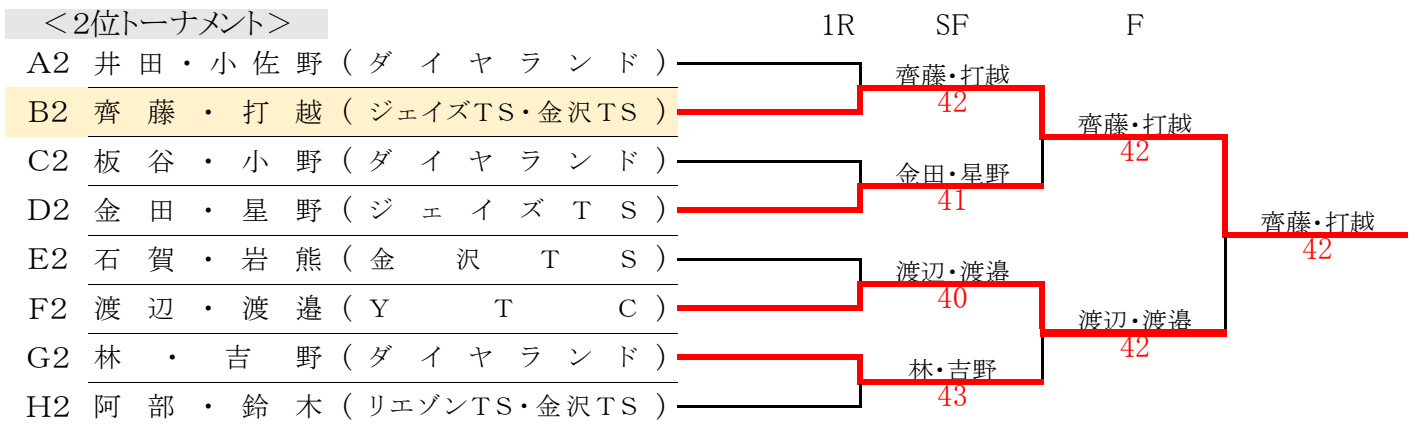
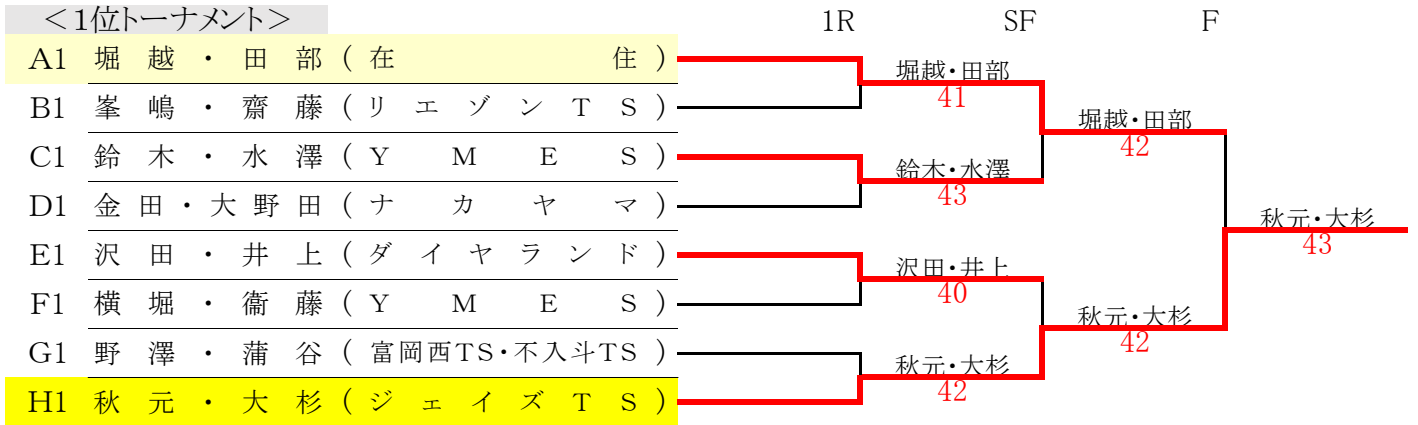

☆ 女子一般 リーグ戦

10/4(金) 9:00

2.3 番コート 6ゲーム先取(ノードバンテージ方式) 順序 ①1-2 ②3-4 ③1-3 ④2-4 ⑤1-4 ⑥2-3

A	氏名	(所属)	1	2	3	4	勝-敗	順位
1	1 小川・久坂	(葉山TC)		26	64	56	1-2	3
2	2 野中・淵脇	(イツツモノ)	62		63	64	3-0	1
3	3 伊波・檜原	(ジェイズTS)	46	36		36	0-3	4
4	4 野口・古郡	(ザバス金沢八景)	65	46	63		2-1	2

4 番コート 8ゲーム先取(ノードバンテージ方式) 順序 ①1-2 ②1-3 ③2-3

B	氏名	(所属)	1	2	3	4	勝-敗	順位
5	1 吉原・山崎	(YT C)		84	58	WO	1-1	2
6	2 新谷・難波	(葉山TC)	48		08	WO	0-2	3
7	3 石田・篠原	(フリー)	85	80		WO	2-0	1
8	4 岡崎・鈴村	(ジェイズTS)	-	-	-		-	欠場

6 番コート 8ゲーム先取(ノードバンテージ方式) 順序 ①1-2 ②1-3 ③2-3

C	氏名	(所属)	1	2	3		勝-敗	順位
9	1 寺本・高橋	(PLAYMORE)		81	84		2-0	1
10	2 ラッシュ・天野	(葉山TC)	18		48		0-2	3
11	3 小山・金木	(在住・フリー)	48	84			1-1	2

7 番コート 8ゲーム先取(ノードバンテージ方式) 順序 ①1-2 ②1-3 ③2-3

D	氏名	(所属)	1	2	3		勝-敗	順位
12	1 岡本・畠山	(葉山TC・シュシュ)		82	81		2-0	1
13	2 内藤・櫻井	(YT C)	28		38		0-2	3
14	3 大崎・都甲	(金沢TS)	18	83			1-1	2

5 番コート 8ゲーム先取(ノードバンテージ方式) 順序 ①1-2 ②1-3 ③2-3

E	氏名	(所属)	1	2	3		勝-敗	順位
15	1 山本・川田	(ソレイユT・T・SATC)		68	85		1-1	2
16	2 木村・小菅	(フリー)	86		83		2-0	1
17	3 今泉・須田	(葉山TC・SATC)	58	38			0-2	3

<順位決定方法>

- 完了試合の多いペア
- マッチ勝率の高いペア
 - 2ペアが同率の場合直接対決の勝ちペア
 - 3ペア以上が同率の場合、ゲーム取得率の高いペア
- 上記でも決定しない場合抽選

☆ 女子一般 トーナメント

10/4(金)

4 ゲーム先取 (ノーアドバンテージ方式)

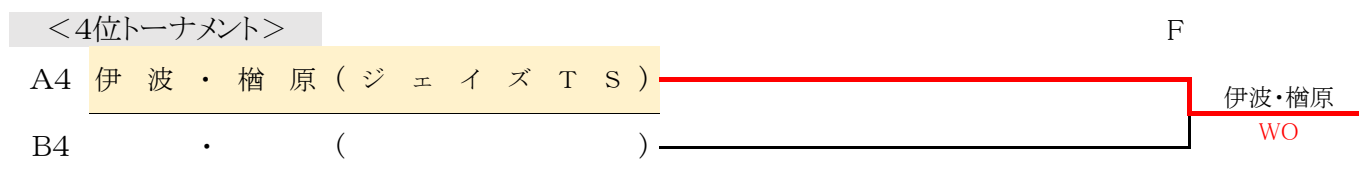
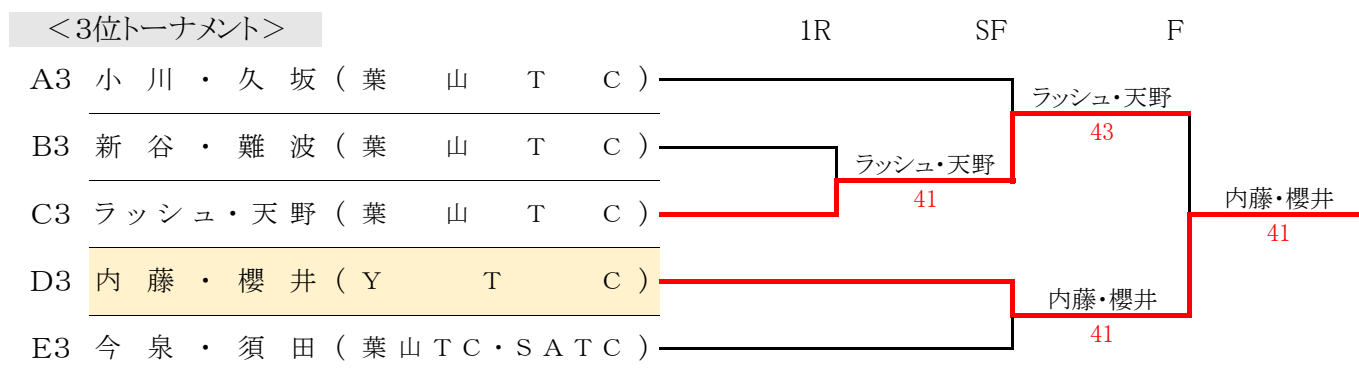
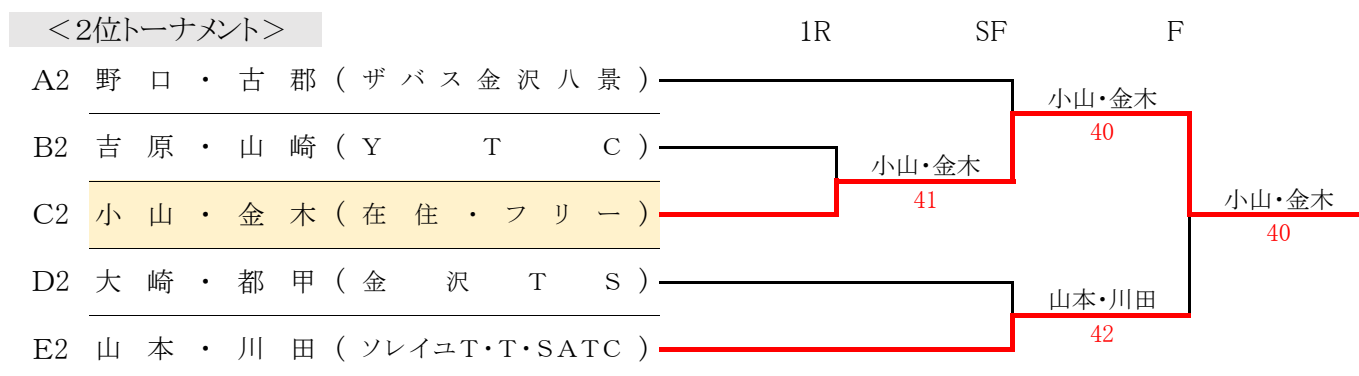
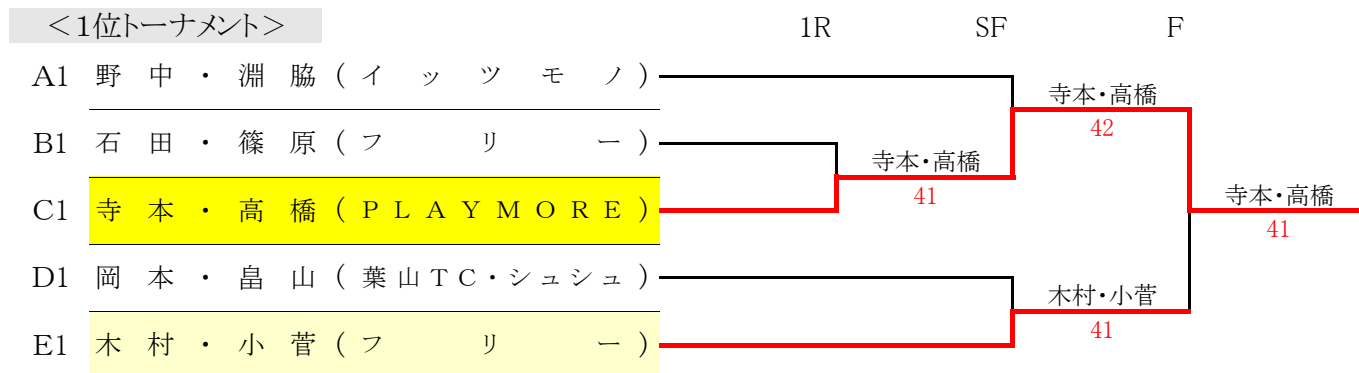

☆ 女子110歳以上 リーグ戦

10/8(火) 11:00

2.3 番コート 6ゲーム先取(ノーアドバンテージ方式) 順序 ①1-2 ②3-4 ③1-3 ④2-4 ⑤1-4 ⑥2-3

A	氏名	(所属)	1	2	3	4	勝-敗	順位
1	池端・西川	(PLAYMORE・葉山TC)		36	65	61	2-1	2
2	中田・山下	(久里硬会)	63		60	61	3-0	1
3	奥平・八木	(ハイランド)	56	06		56	0-3	4
4	船越・本間	(OSCAR II・ザバス金沢八景)	16	16	65		1-2	3

4.5 番コート 6ゲーム先取(ノーアドバンテージ方式) 順序 ①1-2 ②3-4 ③1-3 ④2-4 ⑤1-4 ⑥2-3

B	氏名	(所属)	1	2	3	4	勝-敗	順位
5	中村・池田	(エガリテ・ダイヤモンド)		62	63	65	3-0	1
6	山口・児玉	(鎌倉グリーンTS・ASP港南台TS)	26		64	46	1-2	3
7	福田・鈴木	(ナカヤマ)	36	46		16	0-3	4
8	杉井・佐藤	(葉山TC・PLAYMORE)	56	64	61		2-1	2

6 番コート 8ゲーム先取(ノーアドバンテージ方式) 順序 ①1-2 ②1-3 ③2-3

C	氏名	(所属)	1	2	3		勝-敗	順位
9	藤原・福井	(市役所・PLAYMORE)		81	81		2-0	1
10	松尾・田中	(葉山TC)	18		28		0-2	2
11	本田・柳沢	(YT C)	18	82			1-1	-

C-3は消化試合

10 番コート 8ゲーム先取(ノーアドバンテージ方式) 順序 ①1-2 ②1-3 ③2-3

D	氏名	(所属)	1	2	3		勝-敗	順位
12	池袋・渡辺	(YT C・小原台TC)		28	81		1-1	2
13	吉野・流田	(鎌倉グリーンTS・ダイヤモンド)	82		81		2-0	1
14	島本・瀧野	(ASP港南台TS・ミント)	18	82			0-2	-

D-3は消化試合

<順位決定方法>

- 1、完了試合の多いペア
- 2、マッチ勝率の高いペア
 - ・2ペアが同率の場合直接対決の勝ちペア
 - ・3ペア以上が同率の場合、ゲーム取得率の高いペア
- 3、上記でも決定しない場合抽選

☆ 女子110歳以上 トーナメント

10/8(火)

4ゲーム先取(ノーアドバンテージ方式)

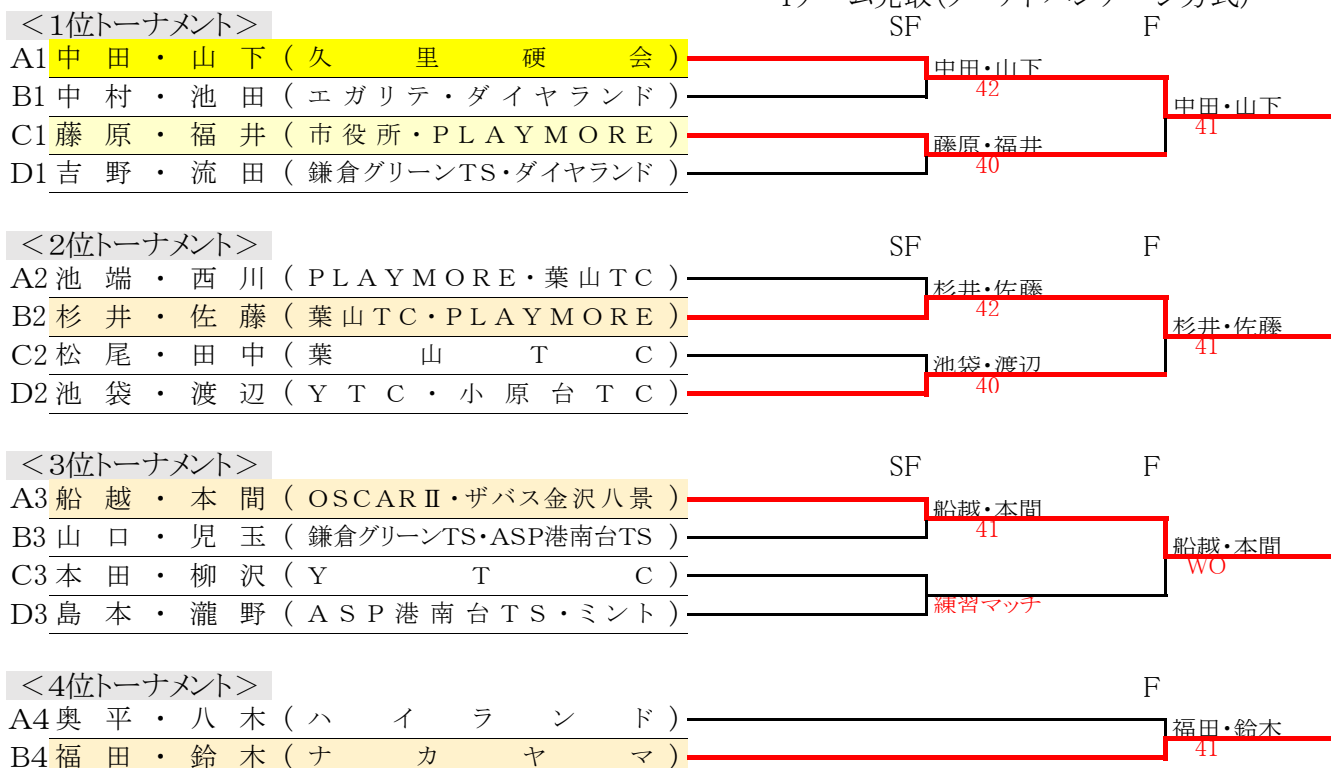

☆ 男子120歳以上 リーグ戦

10/8(火) 9:00

2.3 番コート 6ゲーム先取(ノーアドバンテージ方式) 順序 ①1-2 ②3-4 ③1-3 ④2-4 ⑤1-4 ⑥2-3

A	氏名	(所属)	1	2	3	4	勝-敗	順位
1	1 安藤・沼野	(OSCAR II)		63	63	06	2-1	2
2	2 白井・中川	(YT C)	36		61	36	1-2	3
3	3 白水・小林	(横浜グリーン)	36	16		36	0-3	4
4	4 百瀬・井東	(湘南ハンドレッドテニスクラブ)	60	63	63		3-0	1

4.5 番コート 6ゲーム先取(ノーアドバンテージ方式) 順序 ①1-2 ②3-4 ③1-3 ④2-4 ⑤1-4 ⑥2-3

B	氏名	(所属)	1	2	3	4	勝-敗	順位
5	1 米本・鈴木	(ナカヤマ)		26	26	36	0-3	4
6	2 阿部・張替	(横浜グリーン)	62		62	60	3-0	1
7	3 鎌形・鎌形	(YT C・ナカヤマ)	62	26		63	2-1	2
8	4 滝沢・小林	(フリ)	63	06	36		1-2	3

6 番コート 6ゲーム先取(ノーアドバンテージ方式) 順序 ①1-2 ②3-4 ③1-3 ④2-4 ⑤1-4 ⑥2-3

C	氏名	(所属)	1	2	3	4	勝-敗	順位
9	1 上村・白瀬	(YT C・OSCAR II)		65	64	60	3-0	1
10	2 宍戸・佐々木	(葉山T C)	56		63	61	2-1	2
11	3 青木・中尾	(市役所・住重)	46	36		62	1-2	3
12	4 中山・魚住	(ナカヤマ)	06	16	26		0-3	4

- <順位決定方法>
- 1、完了試合の多いペア
 - 2、マッチ勝率の高いペア
 - ・2ペアが同率の場合直接対決の勝ちペア
 - ・3ペア以上が同率の場合、ゲーム取得率の高いペア
 - 3、上記でも決定しない場合抽選

☆ 男子120歳以上 トーナメント

10/8(火)

4ゲーム先取(ノーアドバンテージ方式)

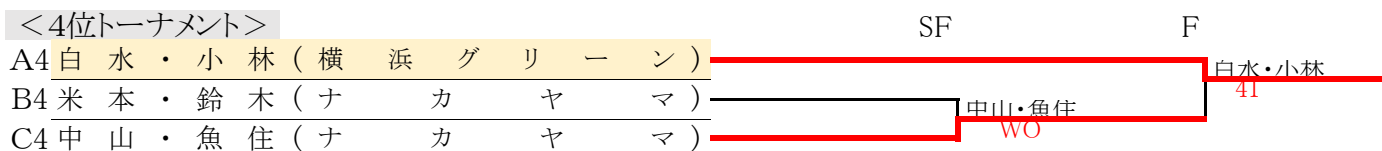
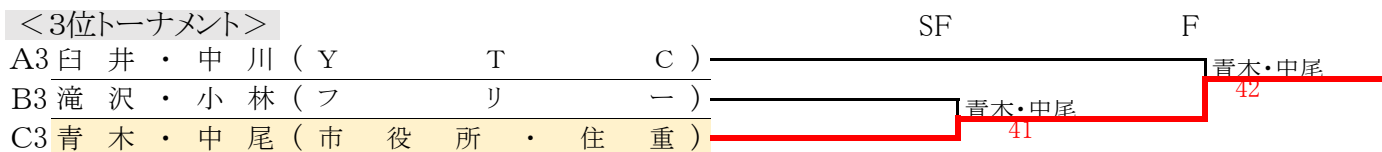
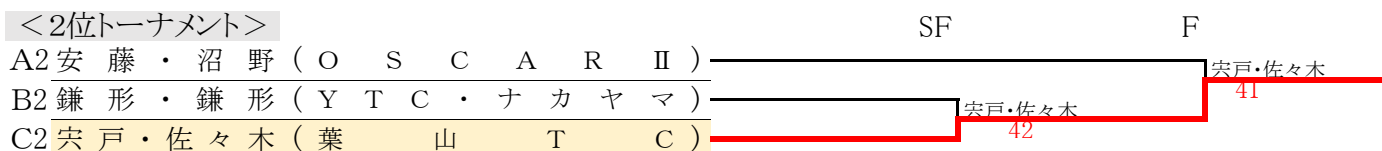
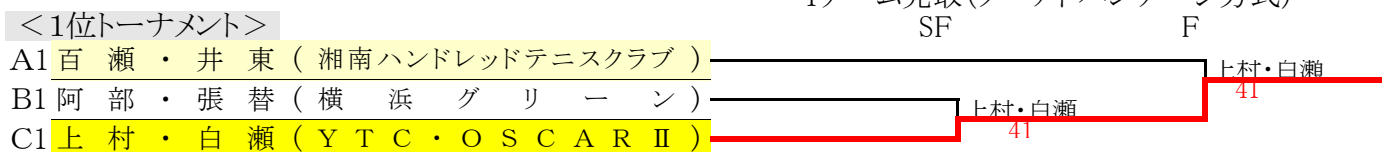

☆ 男子140歳以上 リング戦

10/8(火) 9:00

7,8 番コート 6ゲーム先取(ノーアドバンテージ方式) 順序 ①1-2 ②3-4 ③1-3 ④2-4 ⑤1-4 ⑥2-3

A	氏名	(所属)	1	2	3	4	勝-敗	順位
1	1 吉嶺・海野	(在住・ダイヤモンド)		64	60	56	2-1	2
2	2 河野・越前	(ナカヤマ・小原台TC)	46		62	61	2-1	1
3	3 藤原・荻野	(ダイヤモンド)	06	26		06	0-3	4
4	4 佐々木・佐伯	(YTC)	65	16	60		2-1	3

9 番コート 2タイブレークセット(ノーアドバンテージ)ファイナルセット 10ポイントマッチタイブレーク

B	氏名	(所属)	1	2	3	4	勝-敗	順位
5	1 奈良・藤沢	(ダイヤモンド・ナカヤマ)		-	-	-	-	欠場
6	2 外山・斉藤	(YTC・ダイヤモンド)	WO		16 62 (10-8)	WO	1-0	1
7	3 松原・三觜	(OSCAR II・ダイヤモンド)	WO	61 26 (8-10)		WO	0-1	2
8	4 岩崎・川添	(SATC)	-	-	-		-	欠場

10 番コート 8ゲーム先取(ノーアドバンテージ方式) 順序 ①1-2 ②1-3 ③2-3

C	氏名	(所属)	1	2	3	勝-敗	順位
9	1 中川・押川	(YTC)		82	81	2-0	1
10	2 重松・松井	(OSCAR II・ナカヤマ)	28		83	1-1	2
11	3 高橋・菅原	(ダイヤモンド)	18	38		0-2	3

- <順位決定方法>
- 1、完了試合の多いペア
 - 2、マッチ勝率の高いペア
 - ・2ペアが同率の場合直接対決の勝ちペア
 - ・3ペア以上が同率の場合、ゲーム取得率の高いペア
 - 3、上記でも決定しない場合抽選

☆ 男子140歳以上 トーナメント

10/8(火)

4ゲーム先取(ノーアドバンテージ方式)

<1位トーナメント>

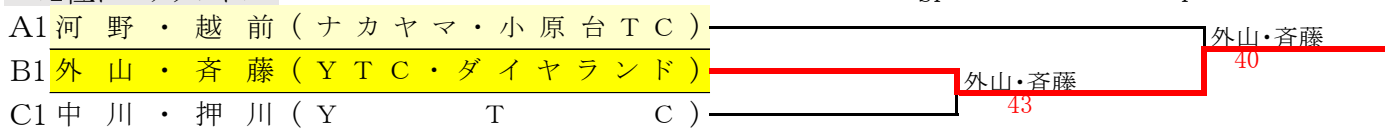

<2位トーナメント>

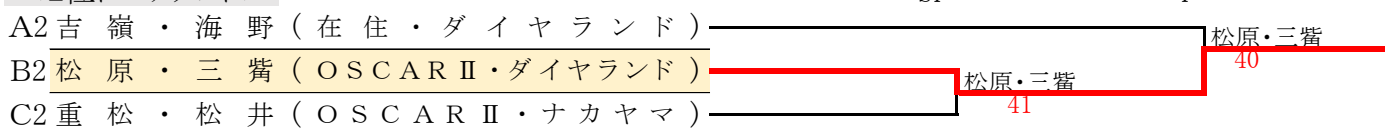

<3位トーナメント>

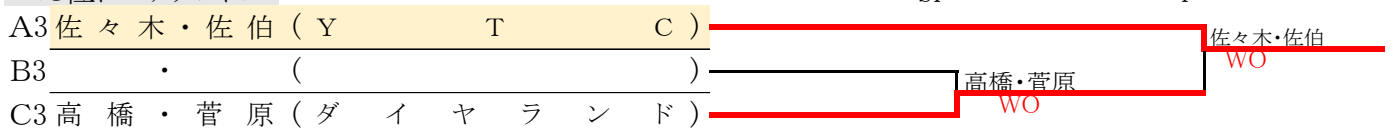

<4位トーナメント>

