

☆ 女子初級 リーグ戦 (1/2)

10/4(木) 9:00

(女初) 6ゲーム先取ノーアド 順序 ①1-2 ②3-4 ③1-3 ④2-4 ⑤1-4 ⑥2-3

A	氏名 (所属)	1	2	3	4	勝-敗	順位
1	1 加藤・渡辺 ( Joyful T D )		60	16	62	2-1	2
2	2 三上・金田 ( リエゾン )	06		06	36	0-3	4
3	3 野口・古郡 ( ザバス金沢八景 )	61	60		64	3-0	1
4	4 石井・安藤 ( フリー )	26	63	46		1-2	3

(女初) 8ゲーム先取ノーアド 順序 ①1-2 ②3-4 ③1-3 ④2-4 ⑤1-4 ⑥2-3

B	氏名 (所属)	1	2	3	4	勝-敗	順位
5	1 長瀬・蒲谷 ( リエゾン・フリー )		WO	86	85	2-0	1
6	2 藤島・関 ( Y T C )						
7	3 門間・射落 ( T O P )	68	WO		18	0-2	3
8	4 上岡・野田 ( A S P 港南台 T S )	58	WO	81		1-1	2

(女初) 6ゲーム先取ノーアド 順序 ①1-2 ②3-4 ③1-3 ④2-4 ⑤1-4 ⑥2-3

C	氏名 (所属)	1	2	3	4	勝-敗	順位
9	1 檜原・石井 ( リエゾン )		61	16	63	2-1	2
10	2 大野・圓山 ( 葉山 T C )	16		36	46	0-3	4
11	3 北野・数井 ( 杉田 テニス )	61	63		63	3-0	1
12	4 棚橋・佐藤 ( フリー )	36	64	36		1-2	3

(女初) 6ゲーム先取ノーアド 順序 ①1-2 ②3-4 ③1-3 ④2-4 ⑤1-4 ⑥2-3

D	氏名 (所属)	1	2	3	4	勝-敗	順位
13	1 田部・室野 ( フリー・ダイヤモンド )		63	26	61	2-1	2
14	2 渡邊・渡辺 ( Y T C )	36		56	63	1-2	3
15	3 後藤・堀 ( 葉山 T C )	62	65		62	3-0	1
16	4 鈴木・水澤 ( リエゾン )	16	36	26		0-3	4

- <勝敗決定方法>
- 1、勝マッチ数の多い組
  - 2、取ゲーム数の多い組
  - 3、失ゲーム数の少ない組
  - 4、直接対決の勝者
  - 5、くじ引き

☆ 女子初級 リーグ戦 (2/2)

10/4(木) 9:00

(女初) 6ゲーム先取ノード 順序 ①1-2 ②3-4 ③1-3 ④2-4 ⑤1-4 ⑥2-3

E	氏名 (所属)	1	2	3	4	勝-敗	順位
17	1 中島・奥山(ダイヤランド)		16	62	62	2-1	2
18	2 加藤・塚田(ザバスSC)	61		60	60	3-0	1
19	3 黒田・飯田(フリー)	26	06		26	0-3	4
20	4 井上・大橋(YTC)	26	06	62		1-2	3

(女初) 6ゲーム先取ノード 順序 ①1-2 ②3-4 ③1-3 ④2-4 ⑤1-4 ⑥2-3

F	氏名 (所属)	1	2	3	4	勝-敗	順位
21	1 齋藤・打越(リエゾン)		60	36	26	1-2	3
22	2 フランデンバーグ英舞・キャロウェイ美穂(フリー)	06		16	06	0-3	4
23	3 金子・内藤(YTC)	63	61		64	3-0	1
24	4 流田・吉野(葉山TS・鎌倉グリーンTS)	62	60	46		2-1	2

(女初) 8ゲーム先取ノード 順序 ①1-2 ②1-3 ③2-3

G	氏名 (所属)	1	2	3		勝-敗	順位
25	1 岩城・三浦(RPM)		48	84		1-1	2
26	2 中村・松崎(YTC)	84		85		2-0	1
27	4 杉原・向山(リエゾン・フリー)	48	58			0-2	3

- <勝敗決定方法>
- 1、勝マッチ数の多い組
  - 2、取ゲーム数の多い組
  - 3、失ゲーム数の少ない組
  - 4、直接対決の勝者
  - 5、くじ引き

# ☆ 女子初級トーナメント

10/4(木)

(4ゲーム先取ノード)

## <1位トーナメント>

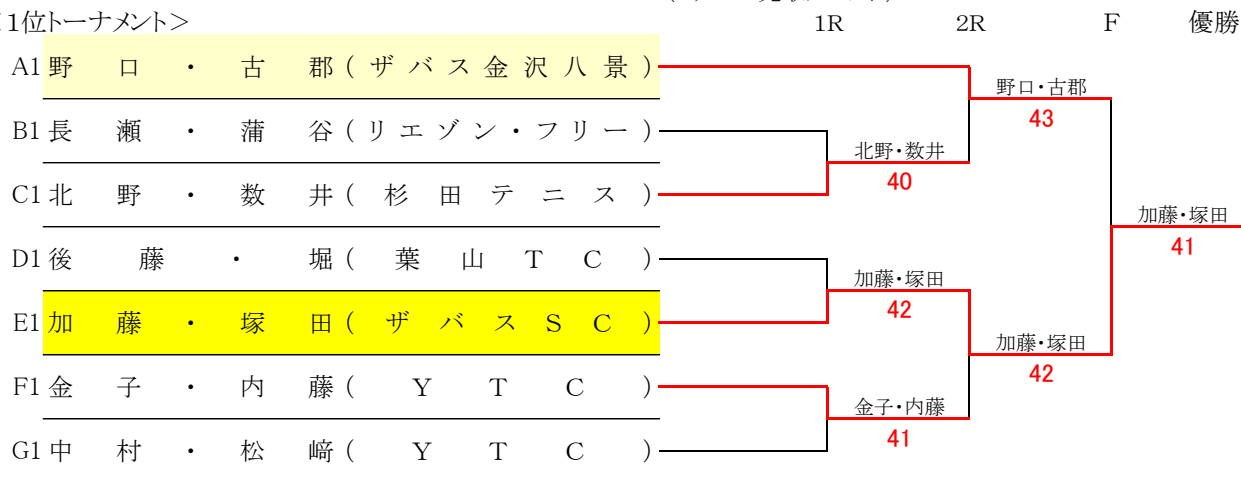

## <2位トーナメント>

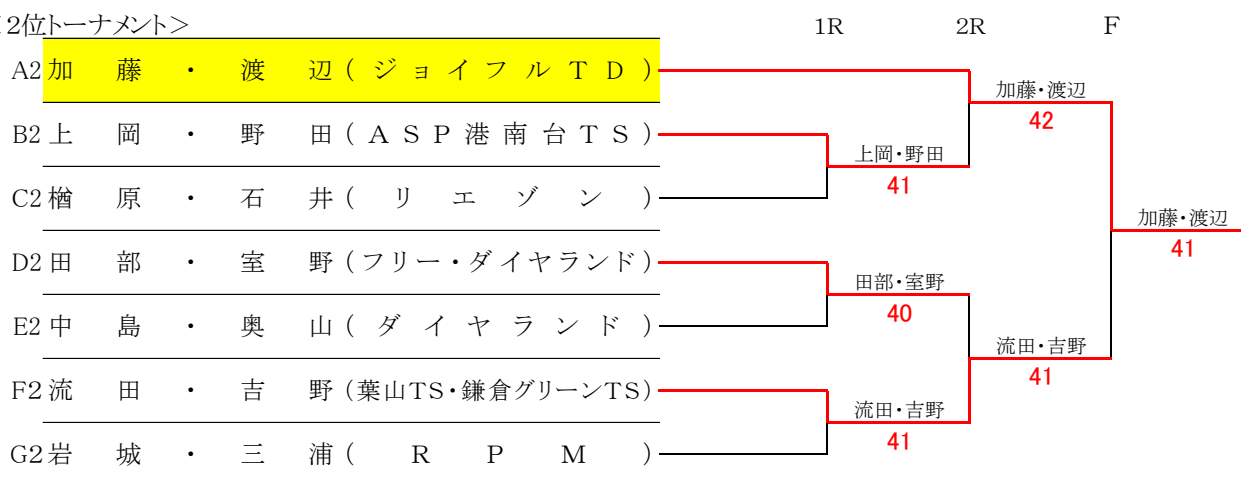

## <3位トーナメント>

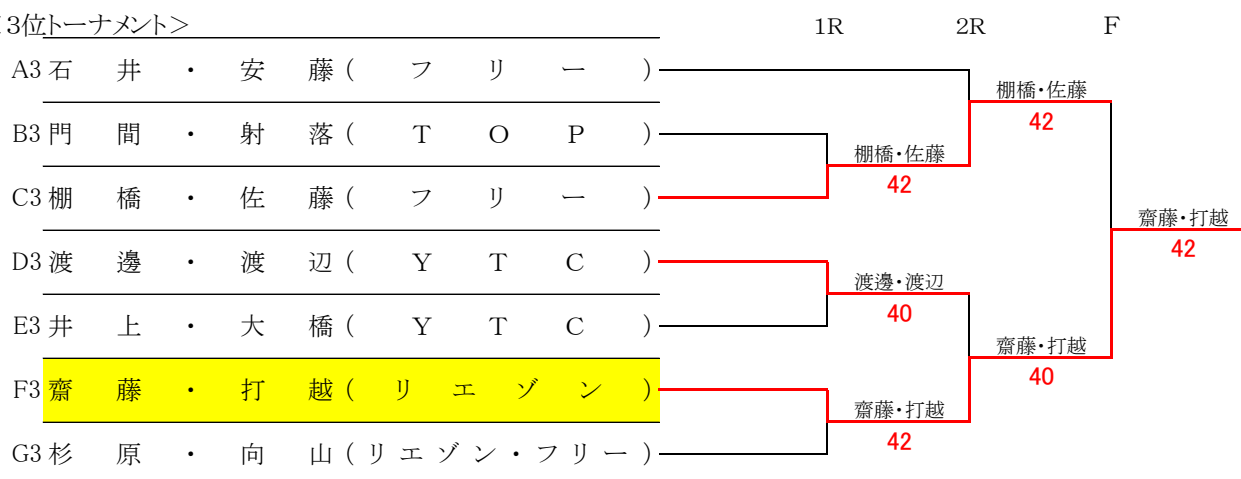

## <4位トーナメント>

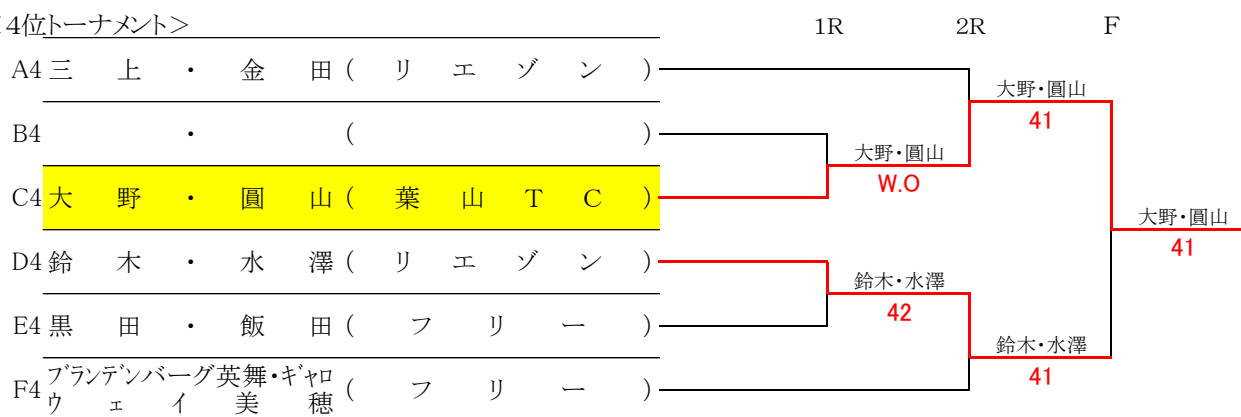

☆ 女子一般リーグ戦(1/2)

10/5(金) 9:00

(女一般) 8ゲーム先取ノーアド 順序 ①1-2 ②3-4 ③1-3 ④2-4 ⑤1-4 ⑥2-3

A	氏名 (所属)	1	2	3	4	勝-敗	順位
1	1 寺本・青野(ウエルダン)						
2	2 金子・大久保(atw・葉山TC)	W.O		18	82	1-1	2
3	3 石田・神野(戸塚10フィールド・YSC-TA)	W.O	81		82	2-0	1
4	4 寺田・小山(YTC)	W.O	28	28		0-2	3

(女一般) 6ゲーム先取ノーアド 順序 ①1-2 ②3-4 ③1-3 ④2-4 ⑤1-4 ⑥2-3

B	氏名 (所属)	1	2	3	4	勝-敗	順位
5	1 浜本・立川(YTC)		64	56	62	2-1	2
6	2 畠山・本郷(鎌倉グリーン・ザバスSC)	46		46	61	1-2	3
7	3 田中・伯耆(OSCARII)	65	64		62	3-0	1
8	4 鈴木・牛木(仲山TC)	26	16	26		0-3	4

(女一般) 6ゲーム先取ノーアド 順序 ①1-2 ②3-4 ③1-3 ④2-4 ⑤1-4 ⑥2-3

C	氏名 (所属)	1	2	3	4	勝-敗	順位
9	1 福田・伊波(リエゾン)		61	61	64	3-0	1
10	2 佐野・赤澤(鎌倉グリーン・仲山TC)	16		56	26	0-3	4
11	3 加藤・稲益(葉山TC・ラック港南台)	16	65		26	1-2	3
12	4 新谷・山下(シュシュ・モアモア)	46	62	62		2-1	2

(女一般) 6ゲーム先取ノーアド 順序 ①1-2 ②3-4 ③1-3 ④2-4 ⑤1-4 ⑥2-3

D	氏名 (所属)	1	2	3	4	勝-敗	順位
13	1 星野・福井(OSCARII・ウエルダン)		61	36	56	1-2	2
14	2 本田・因泥(YTC)	16		62	16	1-2	4
15	3 中田・林(三浦ローン・ラベーラ)	63	26		56	1-2	3
16	4 千葉・和田(グリッド・葉山TC)	65	61	65		3-0	1

(女一般) 6ゲーム先取ノーアド 順序 ①1-2 ②3-4 ③1-3 ④2-4 ⑤1-4 ⑥2-3

E	氏名 (所属)	1	2	3	4	勝-敗	順位
17	1 村松・夏(フリー・ESSC)		63	61	65	3-0	1
18	2 隼田・鶴岡(OSCARII)	36		36	36	0-3	4
19	3 川田・須田(三浦ローン・ASP港南台TS)	16	63		36	1-2	3
20	4 内藤・内田(葉山TC)	56	63	63		2-1	2

## ☆ 女子一般リーグ戦(2/2)

10/5(金) 9:00

(女一般) 8ゲーム先取ノーアド 順序 ①1-2 ②3-4 ③1-3 ④2-4 ⑤1-4 ⑥2-3

F	氏名 (所属)	1	2	3	4	勝-敗	順位
21	1 鬼塚・柄澤 (鎌倉グリーン・フリー)						
22	2 池袋・新海 ( Y T C )	W.O		85	38	1-1	2
23	3 松長・福田 ( 仲山 T C )	W.O	58		38	0-2	3
24	4 杉井・城取 (葉山TC・OSCARⅡ)	WO	83	83		2-0	1

(女一般) 6ゲーム先取ノーアド 順序 ①1-2 ②3-4 ③1-3 ④2-4 ⑤1-4 ⑥2-3

G	氏名 (所属)	1	2	3	4	勝-敗	順位
25	1 畠山・岡本 ( 葉山 T C )		65	06	56	1-2	4
26	2 大庭・早川 (ダイヤランド)	56		56	62	1-2	2
27	3 野中・津田 ( a t w ・ Y S C T A )	60	65		63	3-0	1
28	4 内田・北山 ( Y T C )	65	26	36		1-2	3

(女一般) 6ゲーム先取ノーアド 順序 ①1-2 ②3-4 ③1-3 ④2-4 ⑤1-4 ⑥2-3

H	氏名 (所属)	1	2	3	4	勝-敗	順位
29	1 篠原・柴崎 (リエゾン)		60	63	61	3-0	1
30	2 加藤・伊藤 (鎌倉グリーン)	06		65	63	2-1	2
31	3 柳沢・加藤 ( Y T C )	36	56		36	0-3	4
32	4 堀・中島 (フリー・ザバス金沢八景)	16	36	63		1-2	3

(女一般) 8ゲーム先取ノーアド 順序 ①1-2 ②1-3 ③2-3

I	氏名 (所属)	1	2	3		勝-敗	順位
33	1 建石・市川 (グリッド・葉山TC)		80	81		2-0	1
34	2 新倉・中林 (フリー・ESSC)	08		86		1-1	2
35	3 佐藤・野村 ( Y T C ・ フリー )	18	68			0-2	3

- <勝敗決定方法>
- 1、勝マッチ数の多い組
  - 2、取ゲーム数の多い組
  - 3、失ゲーム数の少ない組
  - 4、直接対決の勝者
  - 5、くじ引き

☆ 女子一般トーナメント(1/2)

10/5(金)

(4ゲーム先取ノード)

<1位トーナメント>

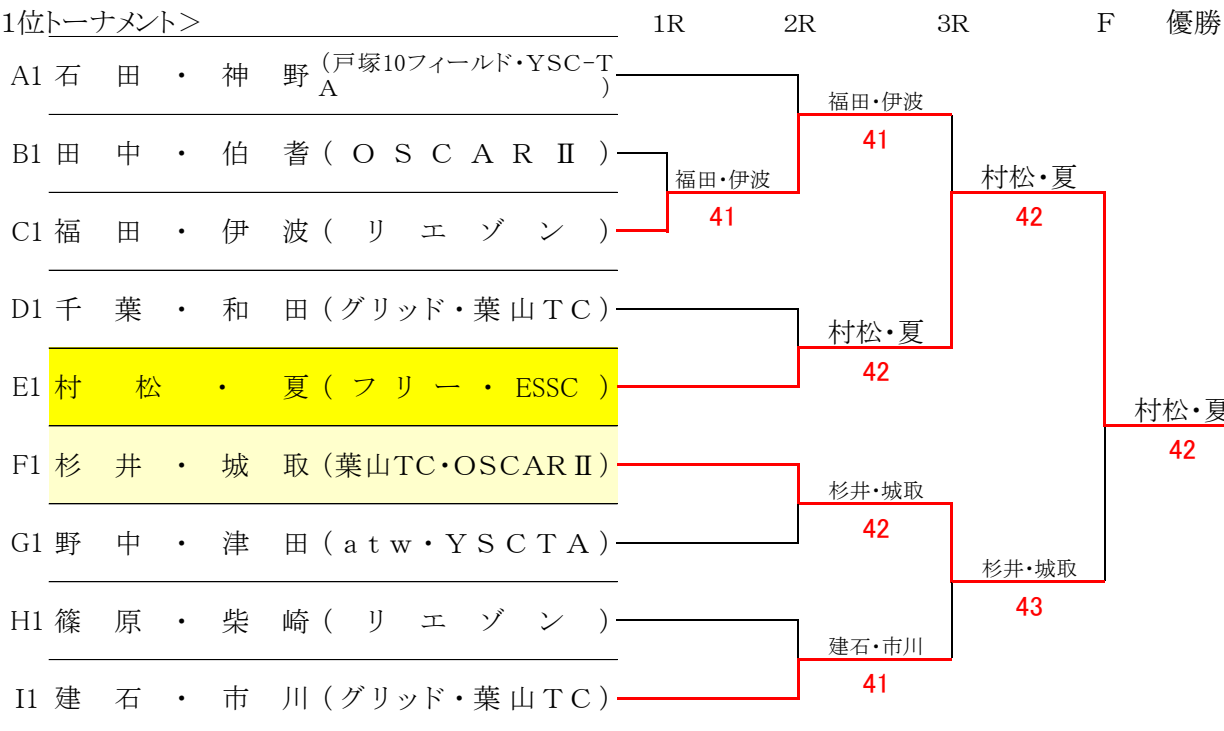

<2位トーナメント>

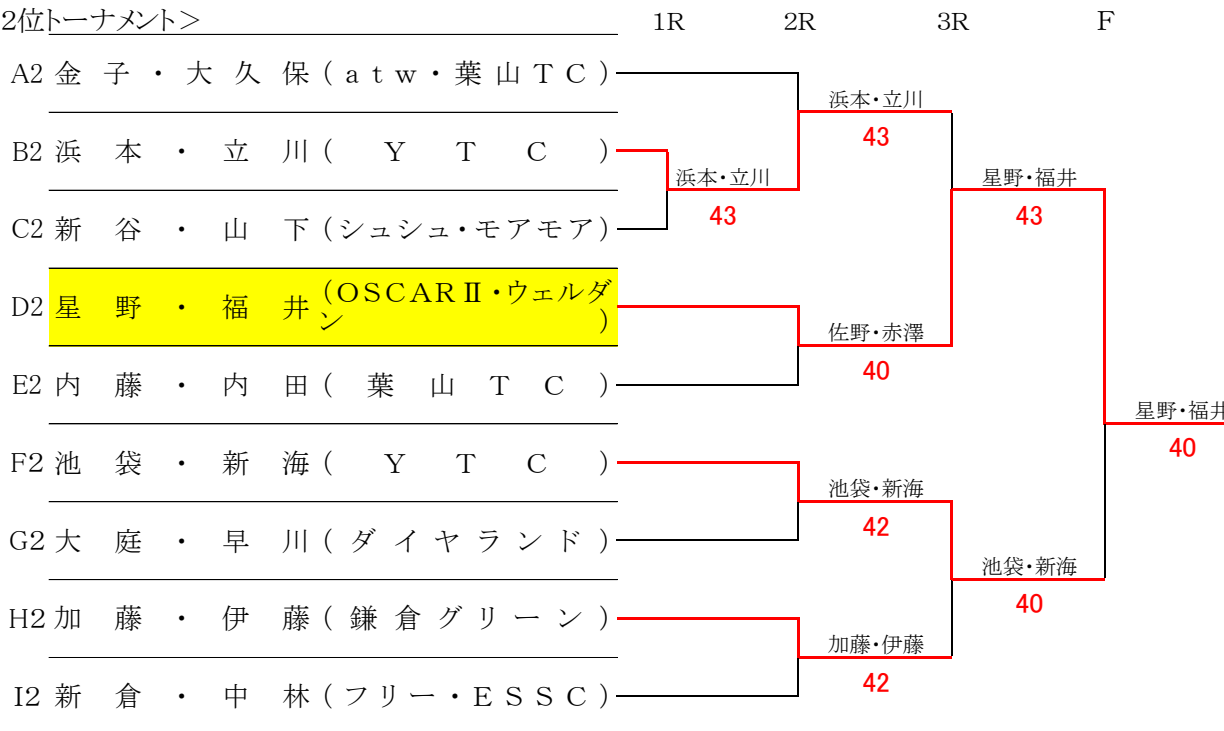

☆ 女子一般トーナメント(2/2)

10/5(金)

(4ゲーム先取ノード)

<3位トーナメント>

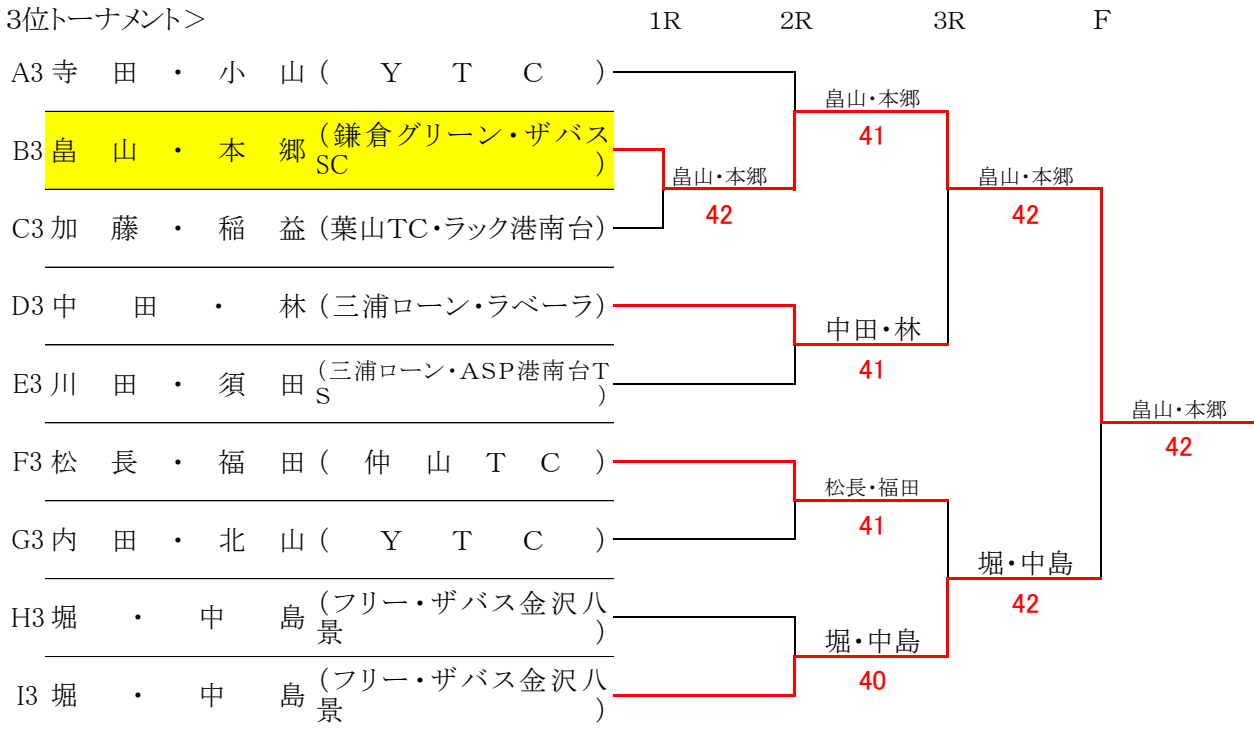

<4位トーナメント>

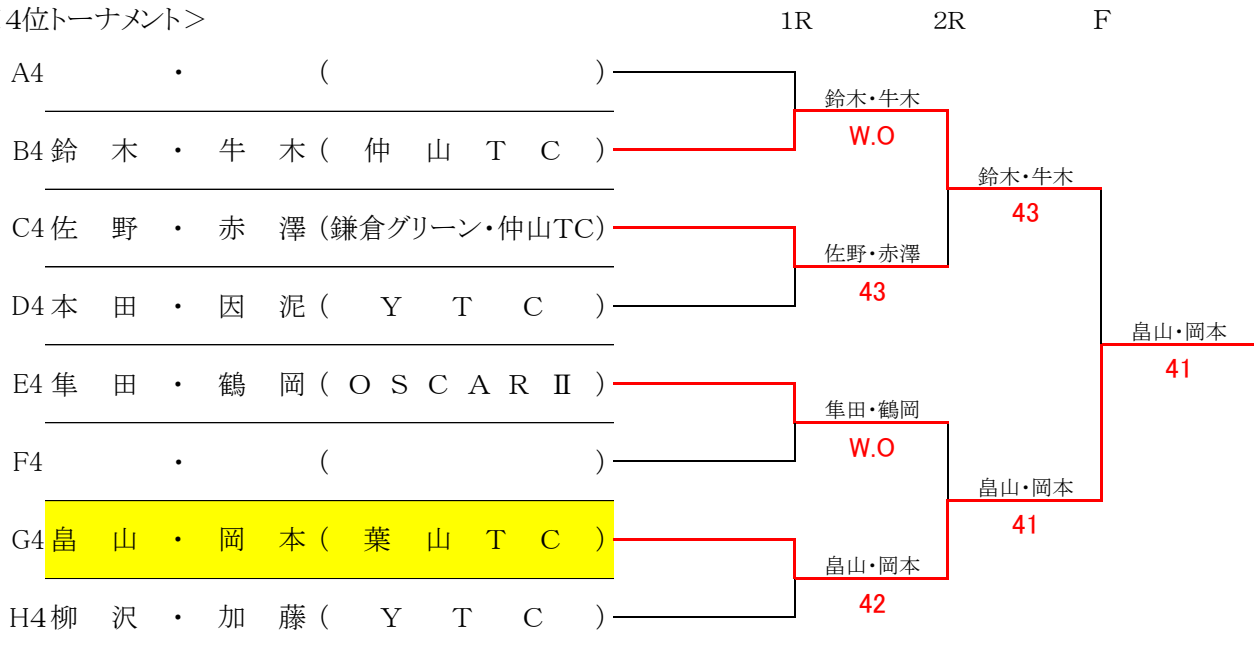

☆ 女子 110 歳 以上

10/9(火) 11:00

(女110) 6ゲーム先取ノード 順序 ①1-2 ②3-4 ③1-5 ④2-3 ⑤4-5  
⑥1-3 ⑦2-4 ⑧3-5 ⑨1-4 ⑩2-5

A	氏 名 ( 所 属 )	1	2	3	4	5	勝-敗	順位
1	1 永井・千葉 ( Y T C )		16	63	63	16	2-2	3
2	2 古性・尾脇 (ラック港南台・テニスプラザ戸塚)	61		61	61	63	4-0	1
3	3 鈴木・重田 ( 仲 山 T C )	36	16		36	26	0-4	5
4	4 長岡・若林 ( 葉 山 T C )	36	16	63		36	1-3	4
5	5 牧野・岡田 (YTC・磯子エレガンス)	61	36	62	63		3-1	2

※女子110歳以上は、参加数5組の為、リーグ戦1位のペアが優勝となります。

- <勝敗決定方法>
- 1、勝マッチ数の多い組
  - 2、取ゲーム数の多い組
  - 3、失ゲーム数の少ない組
  - 4、直接対決の勝者
  - 5、くじ引き



メモ

# ☆ 男子 120 歳 以 上 リーグ戦

10/9(火)9:00

(男120) 6ゲーム先取ノーアド 順序 ①1-2 ②3-4 ③1-3 ④2-4 ⑤1-4 ⑥2-3

A	氏 名 ( 所 属 )	1	2	3	4	勝-敗	順位
1	1 細野・小沼 ( Y 2 S T C )		61	62	62	3-0	1
2	2 安藤・大塚 ( カ プ リ ス )	16		26	36	0-3	4
3	3 浜村・吉水 ( ハ イ ラ ン ド )	26	62		26	1-2	3
4	4 沼田・中村 ( R P M )	26	63	62		2-1	2

(男120) 6ゲーム先取ノーアド 順序 ①1-2 ②3-4 ③1-3 ④2-4 ⑤1-4 ⑥2-3

B	氏 名 ( 所 属 )	1	2	3	4	勝-敗	順位
5	1 長嶋・小宮 ( 逗子TC・テニスプラザ藤沢 )		36	56	26	0-3	4
6	2 大胡・藤井 ( O S C A R II )	63		65	62	3-0	1
7	3 臼井・富永 ( Y T C )	65	56		56	1-2	3
8	4 吉田・浅野 ( R P M )	62	26	65		2-1	2

(男120) 8ゲーム先取ノーアド 順序 ①1-2 ②1-3 ③2-3

C	氏 名 ( 所 属 )	1	2	3		勝-敗	順位
9	1 佐々木・佐伯 ( Y T C )		87	80		2-0	1
10	2 大津・井上 ( フ リ ー )	78		81		1-1	2
11	3 川添・中山 ( S A T C )	08	18			0-2	3

(男120) 8ゲーム先取ノーアド 順序 ①1-2 ②1-3 ③2-3

D	氏 名 ( 所 属 )	1	2	3		勝-敗	順位
12	1 松原・阿部 ( Y 2 S T C )		84	81		2-0	1
13	2 太田・石井 ( O S C A R II ・フ リ ー )	48		81		1-1	2
14	3 飯塚・大河原 ( Y T C )	18	18			0-2	3

(男120) 8ゲーム先取ノーアド 順序 ①1-2 ②1-3 ③2-3

E	氏 名 ( 所 属 )	1	2	3		勝-敗	順位
15	1 高崎・網代 ( ど ろ か め )		83	82		2-0	1
16	2 宮坂・藤崎 ( Y 2 S T C )	38		78		0-2	3
17	3 中 ・ 飯 塚 ( フ リ ー )	28	87			1-1	2

- <勝敗決定方法>
- 1、勝マッチ数の多い組
  - 2、取ゲーム数の多い組
  - 3、失ゲーム数の少ない組
  - 4、直接対決の勝者
  - 5、くじ引き

☆ 男子 120 歳 以 上 トーナメント

10/9(火)

(4ゲーム先取ノード)

<1位トーナメント>

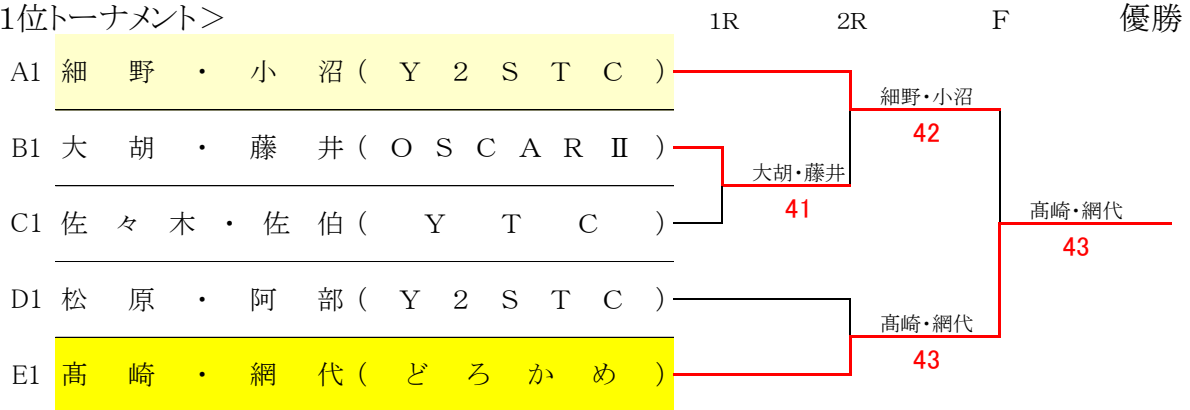

<2位トーナメント>

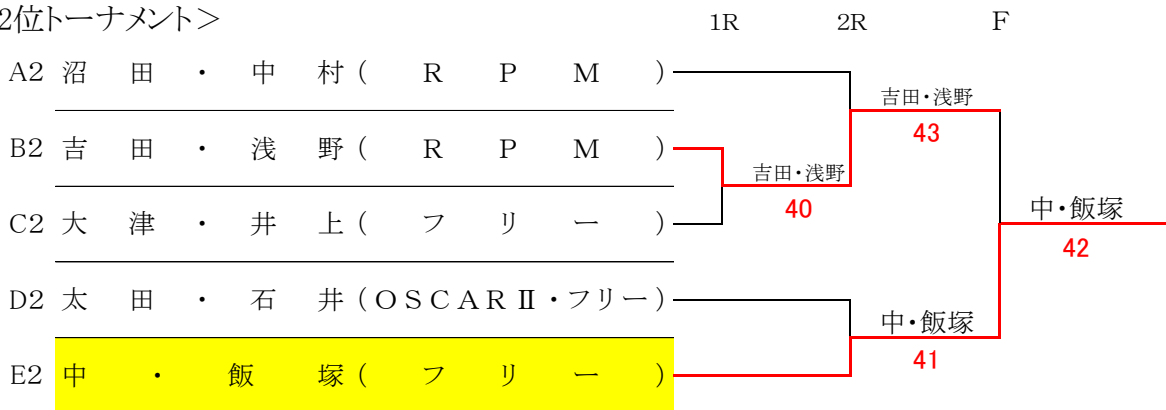

<3位トーナメント>

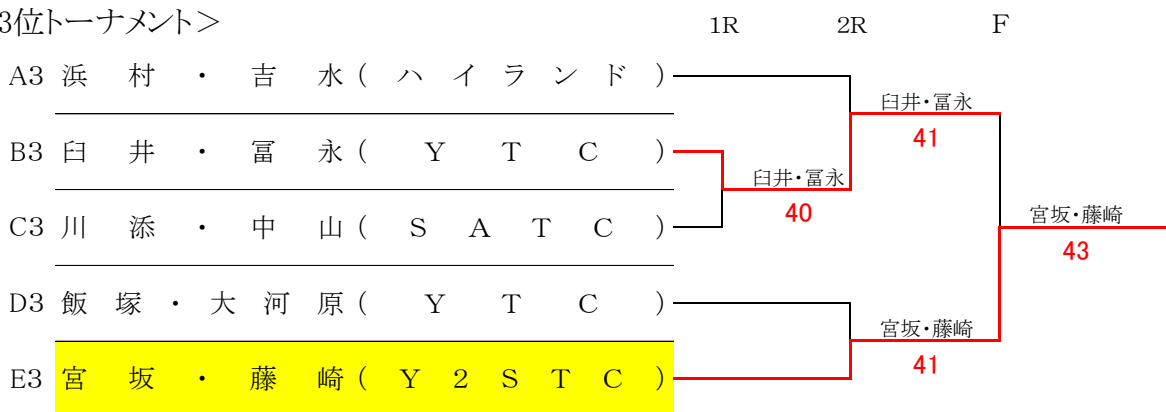

<4位トーナメント>

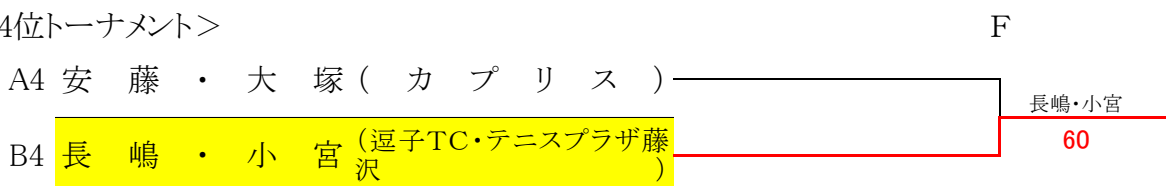

☆ 男子 140 歳 以 上 リーグ戦

10/9(火)9:00

(男140) 6ゲーム先取ノーアド 順序 ①1-2 ②3-4 ③1-3 ④2-4 ⑤1-4 ⑥2-3

A	氏 名 ( 所 属 )	1	2	3	4	勝-敗	順位
1	1 重松・松井 (ジョイフルTD・仲山TC)		60	46	65	2-1	2
2	2 府川・根本 ( R P M )	06		16	26	0-3	4
3	3 藤井・西川 ( Y 2 S T C )	64	61		64	3-0	1
4	4 飯島・鈴木 ( フ リ ー )	56	62	46		1-2	3

(男140) 6ゲーム先取ノーアド 順序 ①1-2 ②3-4 ③1-3 ④2-4 ⑤1-4 ⑥2-3

B	氏 名 ( 所 属 )	1	2	3	4	勝-敗	順位
5	1 小川路・斎藤 ( O S C A R II )		63	62	62	3-0	1
6	2 河野・越前 ( フ リ ー )	36		62	64	2-1	2
7	3 千葉・長谷川 ( 大 塚 T C )	26	26		64	1-2	3
8	4 外山・石田 ( Y T C ・ 住 重 )	26	46	46		0-3	4

(男140) 8ゲーム先取ノーアド 順序 ①1-2 ②1-3 ③2-3

C	氏 名 ( 所 属 )	1	2	3		勝-敗	順位
9	1 福島・芳野 ( ダイヤランド )		82	81		2-0	1
10	2 蒲澤・嶋田 ( 葉 山 T C )	28		81		1-1	2
11	3 山下・山崎 ( 大 塚 T C )	18	18			0-2	3

(男140) 8ゲーム先取ノーアド 順序 ①1-2 ②1-3 ③2-3

D	氏 名 ( 所 属 )	1	2	3		勝-敗	順位
12	1 岡本・数原 ( ダイヤランド )		84	84		2-0	1
13	2 小松・渡辺 (フリー・葉山TC)	48		84		1-1	2
14	3 佐藤・渡辺 ( 仲 山 T C )	48	48			0-2	3

- <勝敗決定方法>
- 1、勝マッチ数の多い組
  - 2、取ゲーム数の多い組
  - 3、失ゲーム数の少ない組
  - 4、直接対決の勝者
  - 5、くじ引き

☆ 男子 140 歳 以 上 トーナメント

10/9(火)

(4ゲーム先取ノード)

<1位トーナメント>

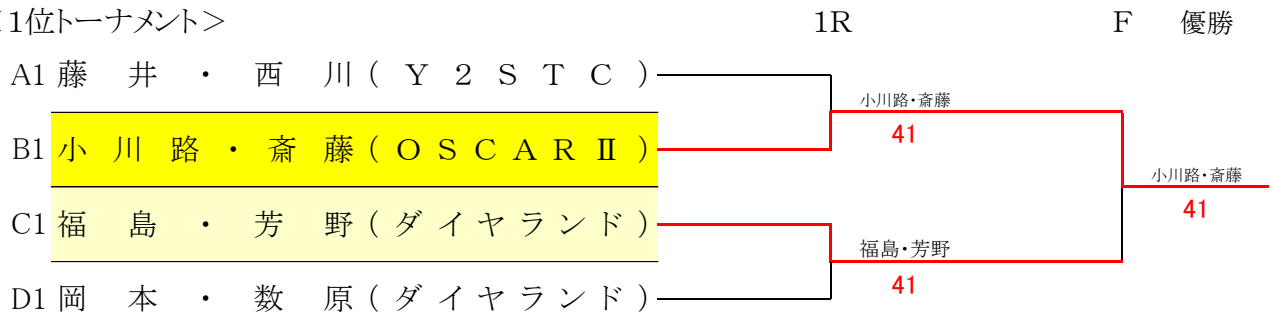

<2位トーナメント>

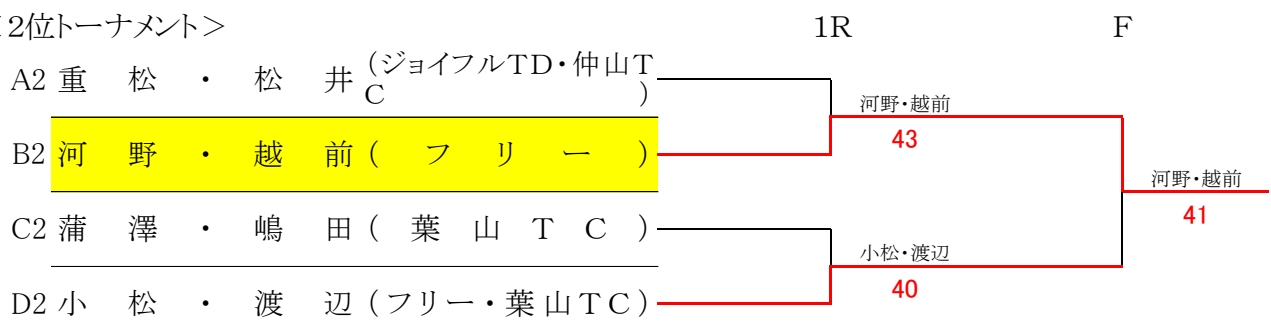

<3位トーナメント>



<4位トーナメント>

