

平成19年度

第38回 会長杯テニス選手権大会

於：横須賀市営大津庭球場  
横須賀市営追浜庭球場

[日程]

平成19年 5月 3日(木・祭)より  
7月22日(日)まで

主催：横須賀市テニス協会  
後援：横須賀市教育委員会  
横須賀市体育協会

## 《競 技 役 員》

会 長	八尾 隆				
副 会 長	黒田 祐功	・	阿部 正美		
顧 問	杉山 嘉七	・	神田 勝一		
委 員 長	市原 歳之				
副 委 員 長	伊澤 秀晴	・	蜂須賀 宏		
ディレクター	菊池 節子				
レフェリー	田中 信昭	・	吉田 春夫	・	内田 肇
	川村 知弘	・	河田 弘美	・	白鳥 恭子
	坂本 良子	・	石川 智子	・	寺井 文乃
				・	奈良 益
					津田 ちかげ

## 《各種目入賞者の表彰》

参加者数	8未満	優勝
	16未満	優勝、準優勝
	16以上	優勝、準優勝、3位
一般男子A級、一般女子A級		優勝、準優勝、3位
一般男子B級、一般女子B級 一般男子C級、一般女子C級		ブロック優勝

(注)上表の表彰対象試合を当日試合開始時刻までに連絡なく棄権した場合は、本表彰を放棄したものとみなします。

## 《ノーアドバンテージ方式(ノーアド方式)の試合方法》

- ゲームスコアが「デュース」になった場合は、第7ポイントでそのゲームの勝敗を決する。
- 第7ポイント目のサービスを受けるレシーバーは、右コートで受けるか、左コートで受けるか5秒以内に選択し、いったん決めたら変更できない。
- 第7ポイント目を取った者がゲームを得る。
- 判定等につきトラブルが生じた場合には直ちにレフェリーに申告すること。  
なお、試合後の申し出については一切認めない。

### 横須賀市テニス協会

連絡事務所 TEL 046-853-6391 (問合せ等一般及びFAX)  
046-853-6381 (テレホンガイド)  
(AM11:00~PM19:00)日曜祭日定休

ホームページアドレス [http://www.geocities.co.jp/yokosuka\\_tennis/](http://www.geocities.co.jp/yokosuka_tennis/)

(大会期間中の携帯電話番号:090-4454-2894)

## 《 注 意 事 項 》

1. 会場……… 横須賀市営大津庭球場、京浜急行「新大津」駅下車徒歩5分  
横須賀市営追浜庭球場、京浜急行「追浜」駅下車徒歩15分  
※駐車場は有料です。収容台数に制限がありますので、車でのご来場はご遠慮下さい。
2. 選手は試合開始時刻10分前迄に試合のできる服装で本部に出席を届けて下さい。  
定刻迄に届出のない場合は失格とします。(時間厳守)
3. 試合の日程について
  - (a) 天候不順による試合の有無は会場で決定します。(必ずコートで確認して下さい)
  - (b) 天候不順等により日時、会場及び試合方法を変更する場合があります。
  - (c) 上記の各変更については後日、当協会のテレホンガイド又はホームページで確認願います。  
テレホンガイド : 046-853-6381  
ホームページ : [http://www.geocities.co.jp/yokosuka\\_tennis/](http://www.geocities.co.jp/yokosuka_tennis/)  
(注)各会場とも、管理事務所へ電話での問い合わせは一切できません。(厳守のこと)
4. 試合はセルフジャッジ制とします。(全種目ノーアド方式とします)
5. 試合はセットブレイク方式を採用します。
6. 服装はテニスウェアを着用のこと。(Tシャツは不可)
7. 試合前の練習は、サービス8本のみとします。
8. サービス練習前にトスで、サービス権/コート権を決めてからサービス練習に入して下さい。
9. 試合球はダンロップフォート(黄)です。(ファイナルチェンジ)
10. 勝者はボールを持参の上、本部に必ず試合結果(スコア)を報告して下さい。  
試合終了後は次回の予定を確認して下さい。
11. コート内には認められたもの以外は持ち込まないこと。(イス等)
12. PHS、携帯電話等をコートに持ち込む場合は必ず電源を切して下さい。  
(呼び出し音が鳴った場合、ペナルティーが科せられます。)
13. その他は全て日本テニス協会規則、及びトーナメント諸規則により行います。
14. 出場選手が会場を離れる場合には必ず本部に届け出て指示に従って下さい。  
無断で会場を離れた場合は不戦敗となる場合がありますので注意して下さい。
15. 出場者には傷害保険がかけられていますが、傷害等に対する責任はプレーヤー個人にあります。
16. 会場案内図は裏表紙を参照して下さい。

使用コートの種類  
クレイコート

## 《 試 合 方 法 》

種目	ゲーム	8ゲームズプロセット(ノーアド方式) (8ゲームオールタイブレイク)	3セットマッチ(ノーアド方式) (6ゲームオールタイブレイク)
一般男子A級 男子40歳以上 男子45歳以上		1R~SF	F
一般女子A級			
一般男子B級 一般男子C級 男子50歳以上 男子55歳以上 男子60歳以上 男子65歳以上		1R~F	/
一般女子B級 一般女子C級			

※ セットブレイク方式では、第1ゲーム終了後の休憩は取れません。(第3ゲームまで連続して行う)  
ポイント間は20秒以内、エンドの交代は90秒以内、セット間の休憩は120秒以内です。  
又、タイブレイク中も休憩は取れません。

平成19年度会長杯日程表(1)

種目	日程 曜日 会場 面数	5/3 (木・祭) 大津 9面	5/6 (日) 大津 9面	5/12 (土) 大津 9面	5/13 (日) 大津 9面	5/19 (土) 大津 9面	5/26 (土) 大津 9面	5/27 (日) 大津 9面	試合数 合計
一般男子 A級 31	30						1R-3R 27	SF,F 3	30
一般男子 B級 69	64						1R-2R A-E 49	SF,F A-E 15	64
一般男子 C級 256	240	1R-SF A-F 84	1R-SF G-L 84	1R-SF M-P 56				F A-P 16	240
一般女子 A級 15	14					1R-2R 11		SF,F 3	14
一般女子 B級 32	29				1R-2R A-C 20			SF,F A-C 9	29
一般女子 C級 95	87			1R-SF A-C 29	1R-SF D-H 50			F A-H 8	87
男子 40歳以上 10	9					1R-2R 6		SF,F 3	9
男子 45歳以上 10	9					1R-2R 6		SF,F 3	9
男子 50歳以上 11	10					1R-2R 7		SF,F 3	10
男子 55歳以上 14	13					1R-2R 10		SF,F 3	13
男子 60歳以上 16	15					1R-2R 12		SF,F 3	15
男子 65歳以上 10	9					1R-2R 6		SF,F 3	9
参加者数 569	試合数 529	84	84	85	70	58	76	72	529

延期日程：(5/3,6,12,13,19,26)→5/27,6/2,3,10,23,30,7/8,16,22

(注) 5/27以降は、前日程の消化状況により、変更となります。

予備日

6/2	(土)	大津	9面
6/3	(日)	大津	9面
6/10	(日)	大津	9面
6/23	(土)	大津	9面
6/30	(土)	追浜	3面
7/8	(日)	追浜	3面
7/16	(月・祭)	追浜	3面
7/22	(日)	追浜	3面

日程表(2)

月日(曜)場所	5/3(木・祭)大津		5/6(日)大津		5/12(土)大津		5/13(日)大津		5/19(土)大津				
	種目	一般男子C級	一般男子C級	一般男子C級	一般女子C級	一般女子C級	一般女子B級	一般女子A級	男子40歳以上 男子45歳以上	男子50歳以上	男子55歳以上	男子60歳以上	男子65歳以上
試合 開始時刻	1R~SF A~F	1R~SF G~L	1R~SF M~P	1R~SF A~C	1R~SF D~H	1R~2R A~C	1R~2R	1R~2R	1R~2R	1R~2R	1R~2R	1R~2R	1R~2R
9:00	1~24 1R 12	97~120 1R 12		A~C 1R 11	D~F 1R 12				1R 4	1R 3	1R 6		
9:30	25~48 1R 12	121~144 1R 12	M 1R 8		G~H 1R 8							1R 8	1R 2
10:15	D 1R 8	J 1R 8	N 1R 8	A 2R 4	D~F 2R 12			2R 8					
11:00				B~C 2R 8	G~H 2R 8				2R 4	2R 2			2R 4
11:45	E 1R 8	K 1R 8	O 1R 8			A~C 1R 8	1R 7						
12:30	F 1R 8	L 1R 8	P 1R 8			A 2R 4	2R 1						
13:15						B~C 2R 8							
14:00													
試合数	(2R) 24 (SF) 12	(2R) 24 (SF) 12	(2R) 16 (SF) 8	(SF) 6	(SF) 10			(2R) 3			(2R) 2	(2R) 4	
	84	84	56	29	50	20	11	12	7	10	12	6	
			85		70				58				

日程表(3)

月日(曜)場所	5/26(土)大津				5/27(日)大津				
	種目	一般男子A級	一般男子B級 A~E	一般男子A級 一般女子A級	一般男子B級 A~E	一般女子B級 A~C	一般男子C級 A~P	一般女子C級 A~H	男子40歳以上 男子45歳以上 男子50歳以上
試合 開始時刻	1R~3R	1R~2R	SF, F	SF, F	SF, F	F	F	SF, F	SF, F
9:00	1R 15			SF 10					
9:30		A 1R 5						SF 6	SF 6
10:15	2R 1	A 2R 2					A~H F 8		
11:00		B 1R 6	SF 4						
11:45		B 2R 2			SF 6				
12:30		C~D 1R 12				A~H F 8			
13:15		E 1R 6 C 2R 2				I~P F 8			
14:00		D~E 2R 4							
試合数	(2R) 7 (3R) 4	(2R) 10	(F) 2	(F) 5	(F) 3			(F) 3	(F) 3
	27	49	6	15	9	16	8	9	9
	76				72				

一般男子A級シングルス

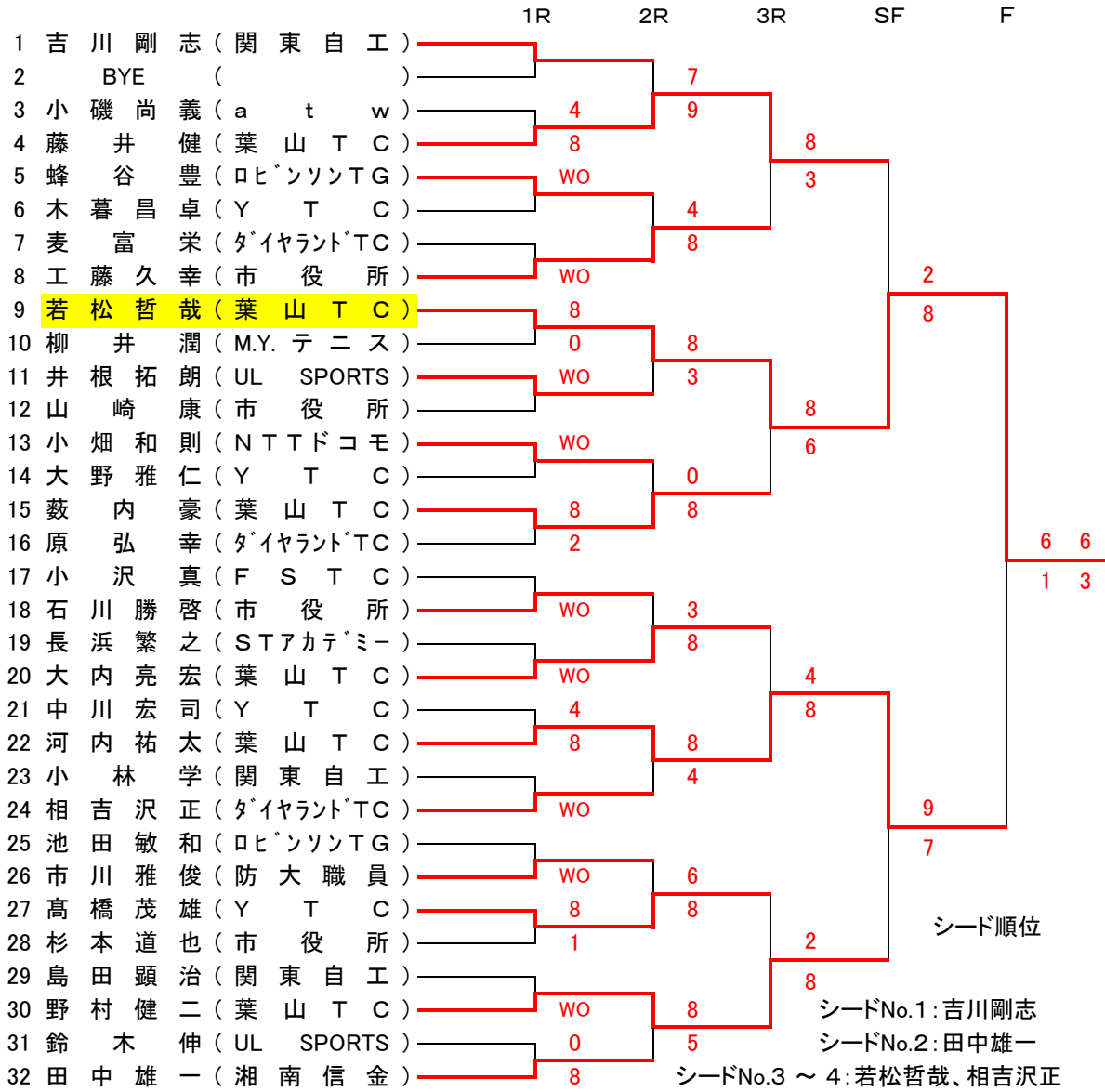

一般男子B級シングルス

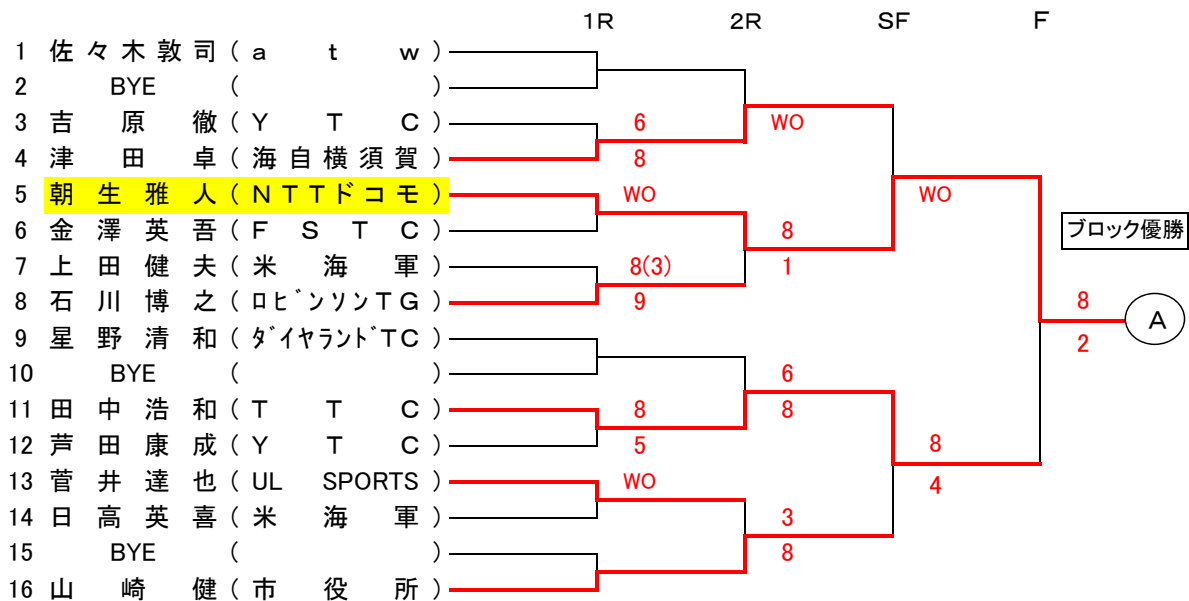

一般男子B級シングルス

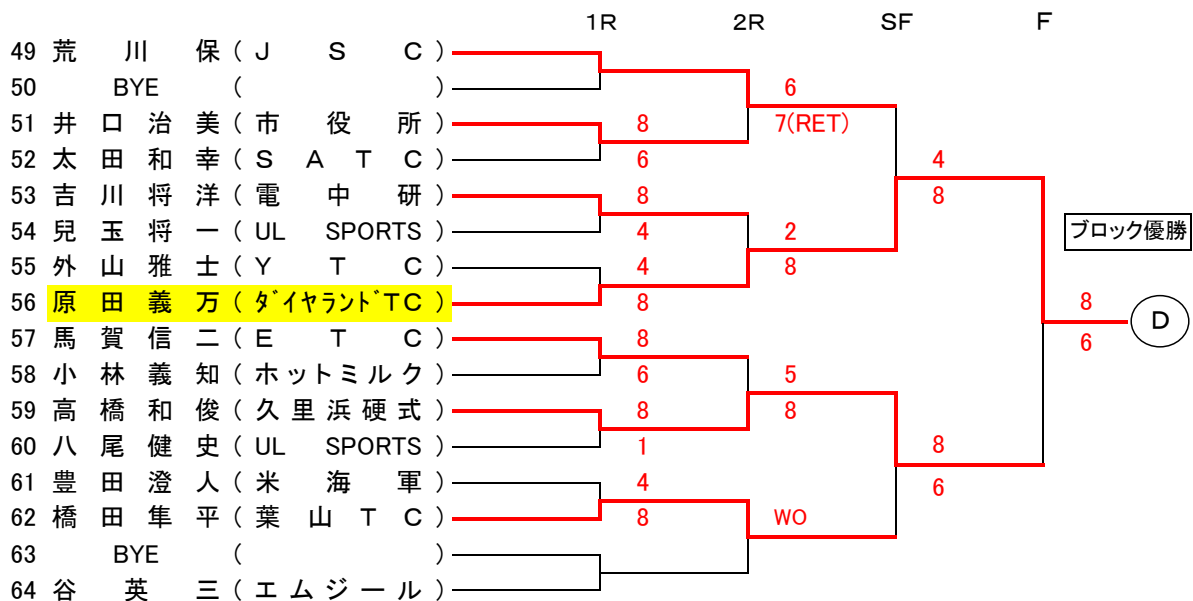
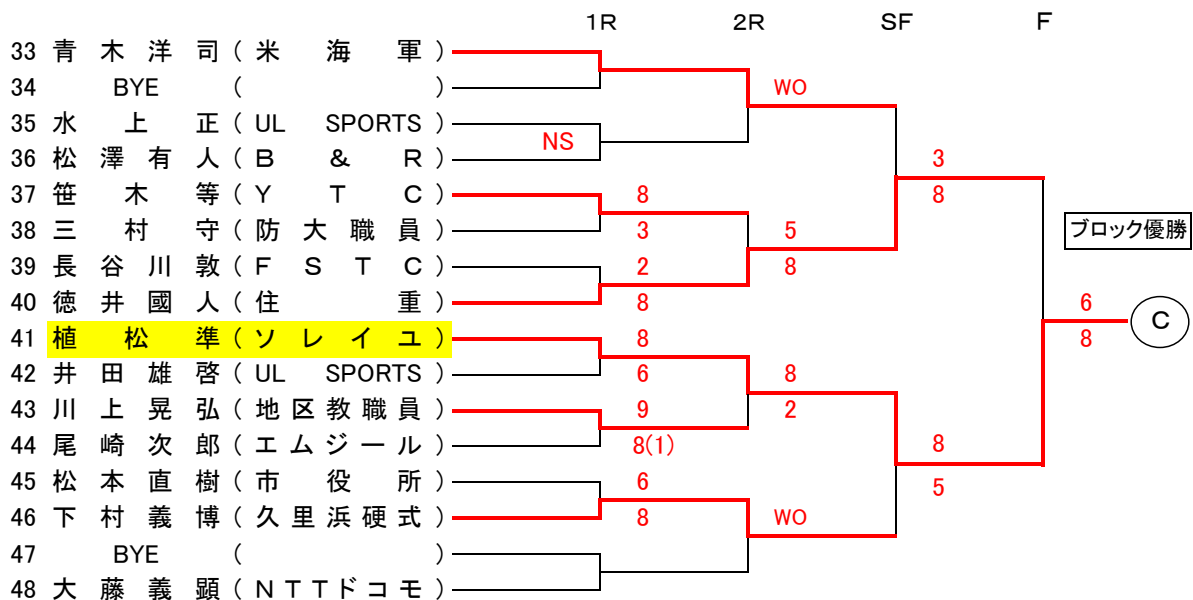
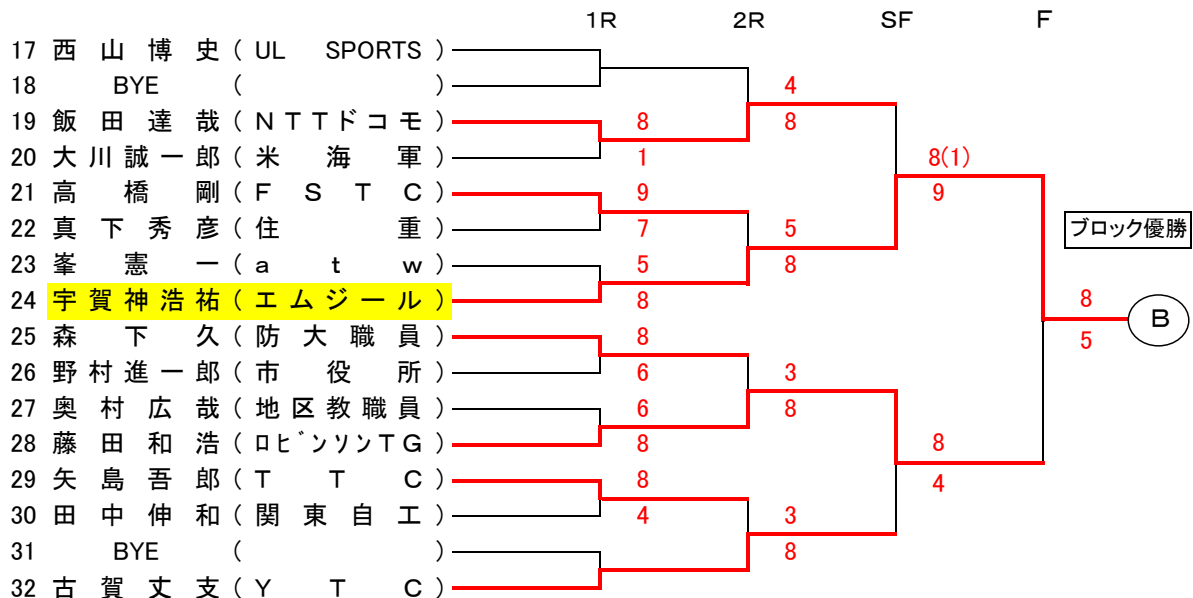

一般男子B級シングルス

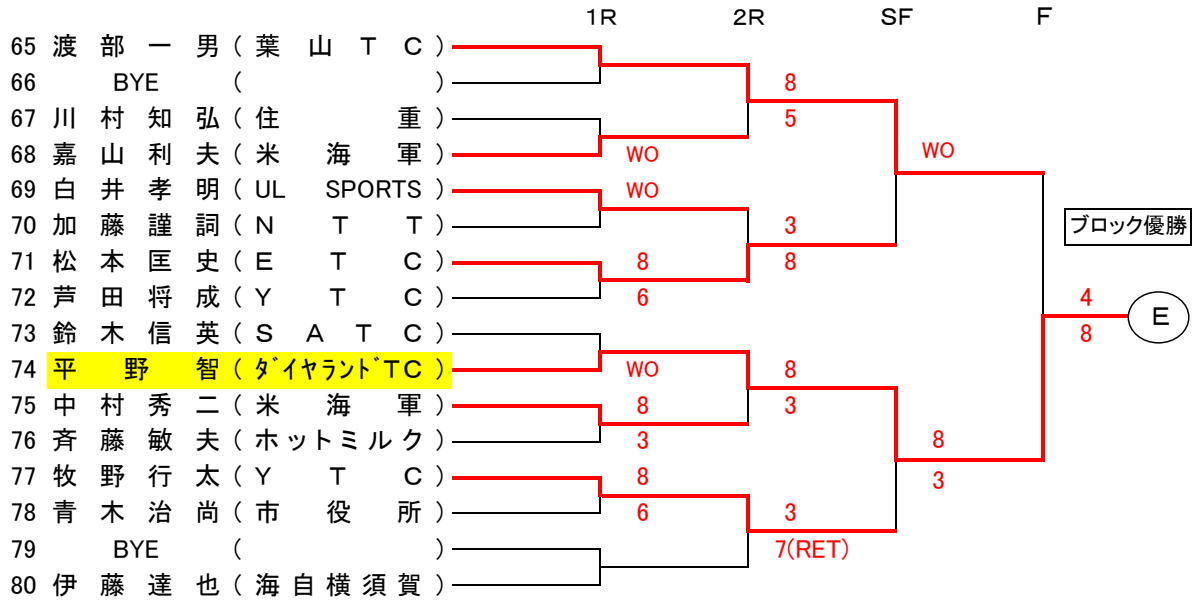



一般女子A級シングルス

	1R	2R	SF	F
1 稲木理恵 (ハイランド)				
2 BYE ( )				
3 上田望 (Y T C)		8		
4 古谷明日香 (葉山TC)	3	4		
5 萩野一枝 (ダイヤラントTC)			WO	
6 二瓶真紀子 (Y T C)		8(3)		
7 小泉菊代 (E T C)		9		
8 若林弘美 (Y T C)		8		1 5
9 石川ひとみ (ダイヤラントTC)		2		6 7
10 大野千恵子 (Y T C)		8		
11 森谷満寿江 (ハイランド)		WO	4	
12 三富敏子 (ソレイユ)			1	
13 脇谷桂子 (E T C)		3	8	
14 立川英子 (Y T C)		8	1	
15 藤原敦子 (市役所)		2	8	
16 久我まゆ美 (葉山TC)		8		

シードNo.1: 稲木理恵  
シードNo.2: 久我まゆ美  
シードNo.3 ~ 4: 若林弘美、石川ひとみ

一般女子B級シングルス

	1R	2R	SF	F
1 石井清美 (ソレイユ)		8		
2 及川由香里 (Y T C)		3	1	
3 安藤留美子 (ダイヤラントTC)		8	9	
4 桑原順子 (Y T C)			8(6)	ブロック優勝
5 BYE ( )		5		
6 岡本京子 (STアカデミー)		8		2 (A)
7 奈良良子 (Y T C)		4		8
8 BYE ( )		8		
9 中村理絵 (日産)			0	
10 塩谷純子 (ダイヤラントTC)		8	8	
11 日高美代子 (米海軍)		2	2	
12 佐野智子 (葉山TC)		8		
13 横山由貴 (UL SPORTS)		8		
14 伊藤由紀 (葉山TC)		4	1	
15 五島有紀 (Y T C)		8		
16 内藤由美子 (ダイヤラントTC)			WO	ブロック優勝
17 BYE ( )		2		
18 三角紀子 (Y T C)		8		8 (B)
19 乙部瑞代 (エムジュール)			2	1
20 横田聖子 (米海軍)		5	WO	
21 山森紀子 (Y T C)		8	2	
22 泉富美子 (E T C)		1	8	
23 岡崎玲子 (Y T C)		8	3	
24 松井恵子 (ソレイユ)		8		
25 長澤弘美 (Y T C)		8		
26 本間恵 (葉山TC)		3	6	
27 鈴木素子 (エムジュール)		8	8(3)	
28 大野愛 (ソレイユ)			9	ブロック優勝
29 BYE ( )		2		
30 永井美香子 (Y T C)		8		6 (C)
31 川島香織 (ダイヤラントTC)		4		8
32 小島知子 (J V C)		3	8	
33 阪元愛美 (Y T C)		8	WO	
34 田村美代 (B & R)		5		
35 福田和代 (E T C)		8	4	
36 菱淳子 (ソレイユ)		8		

一般男子C級シングルス

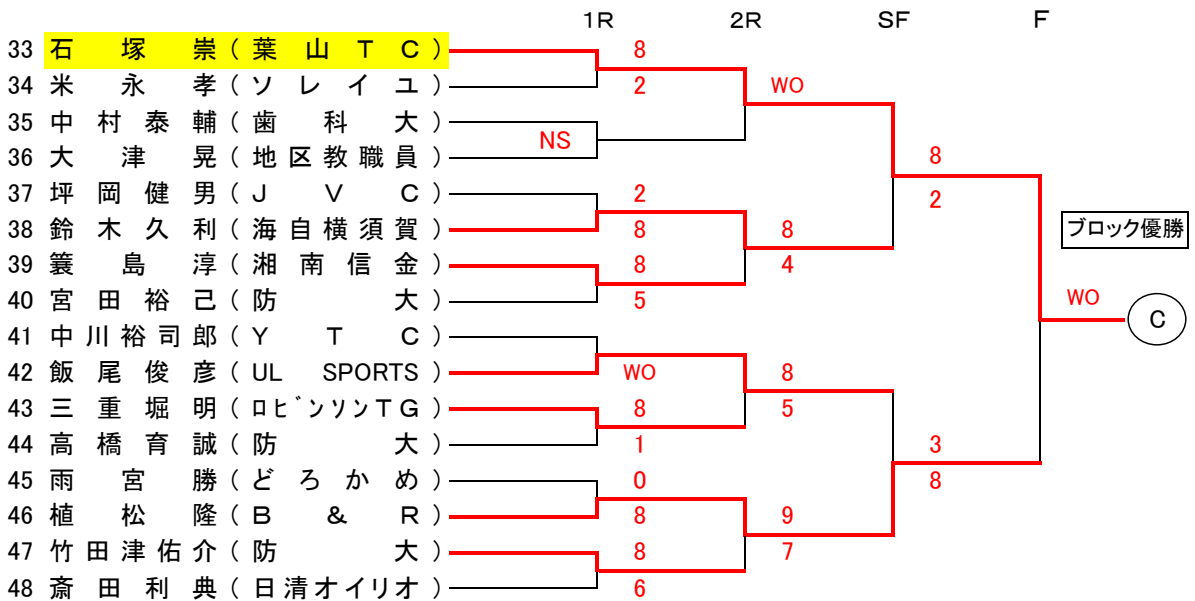
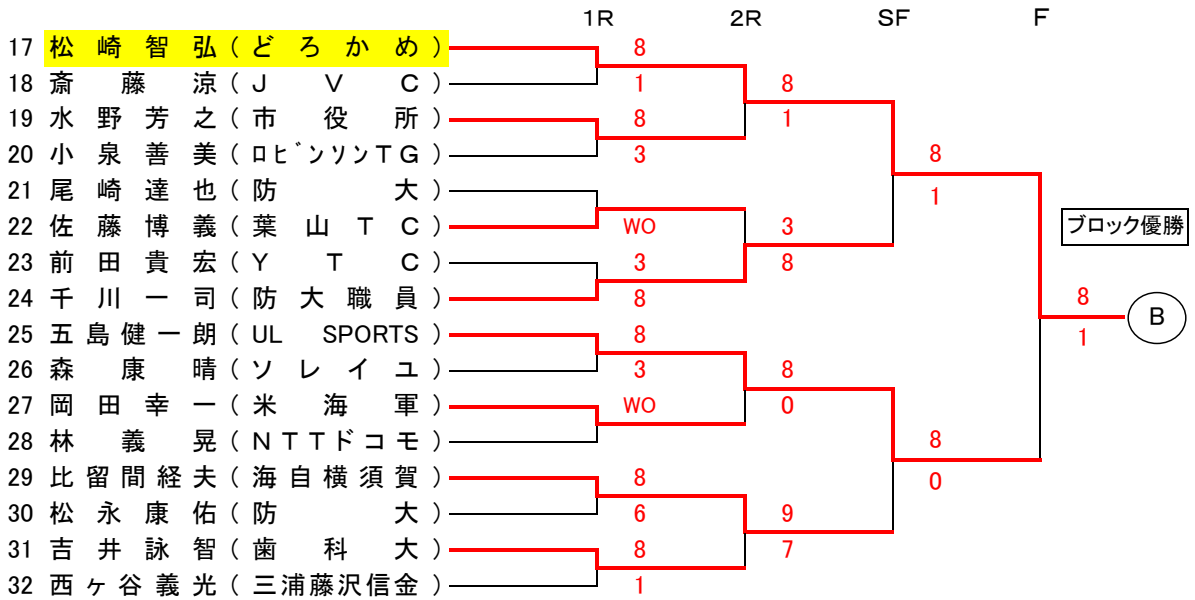
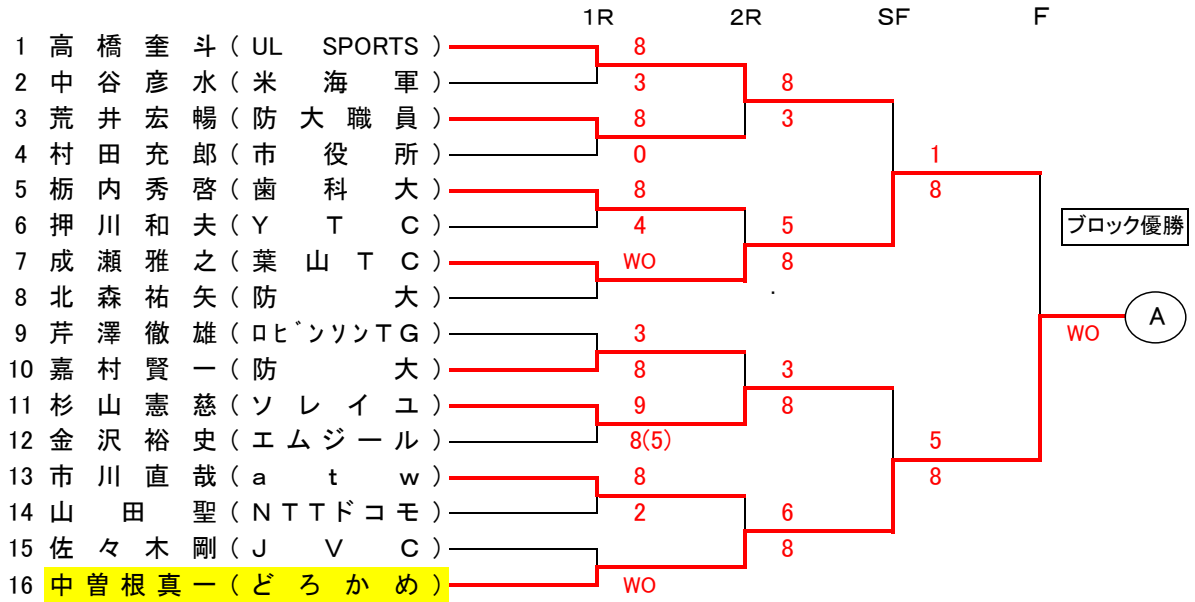

一般男子C級シングルス

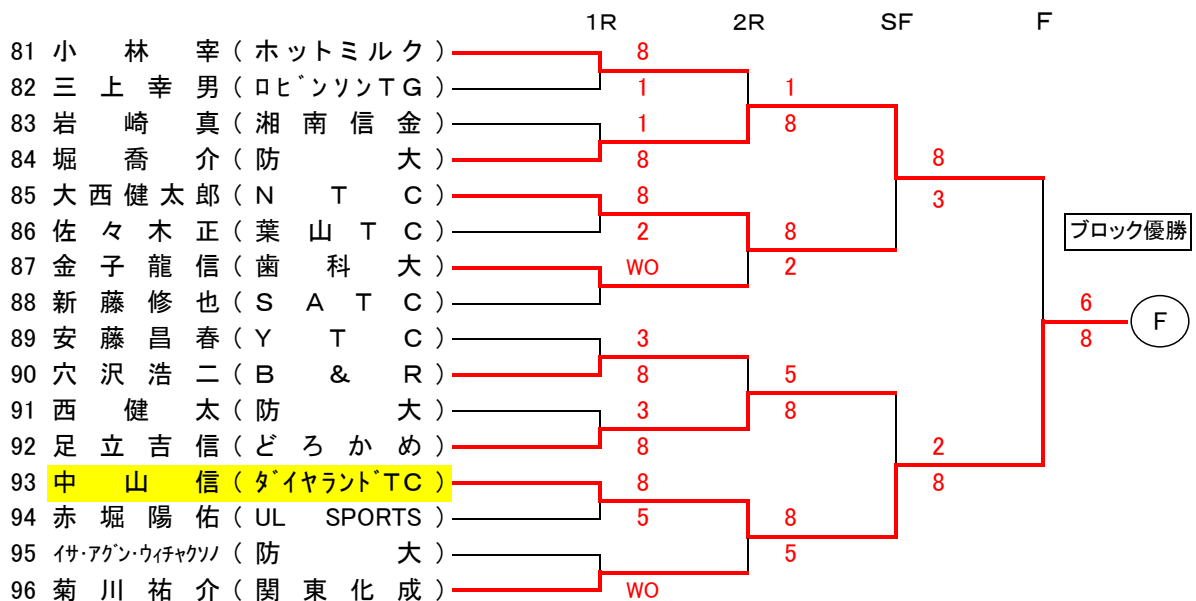
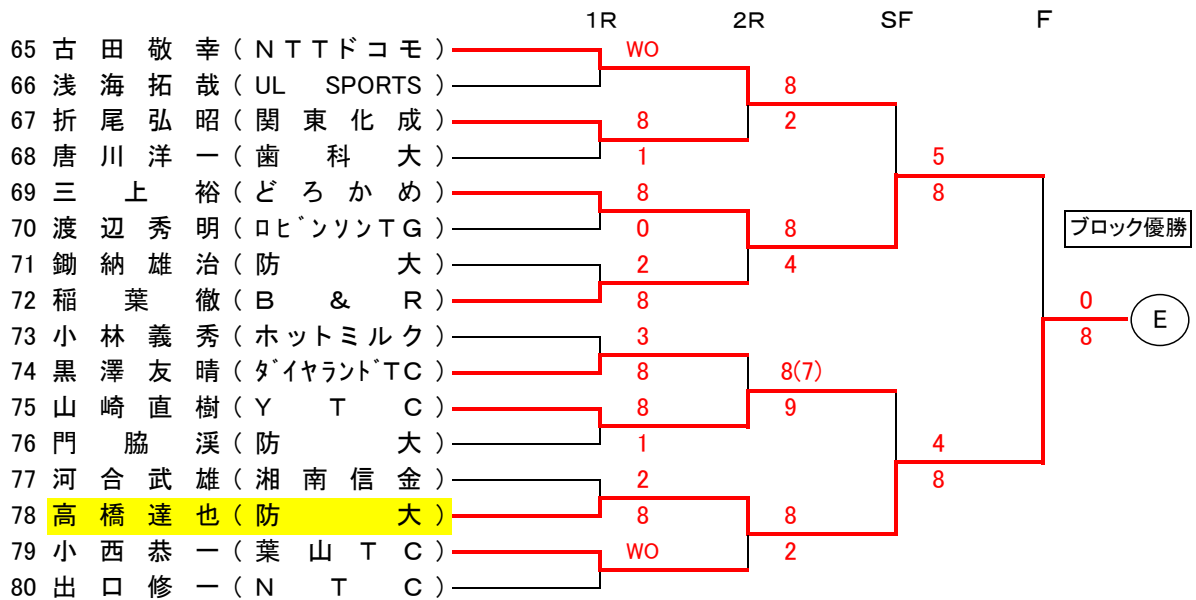
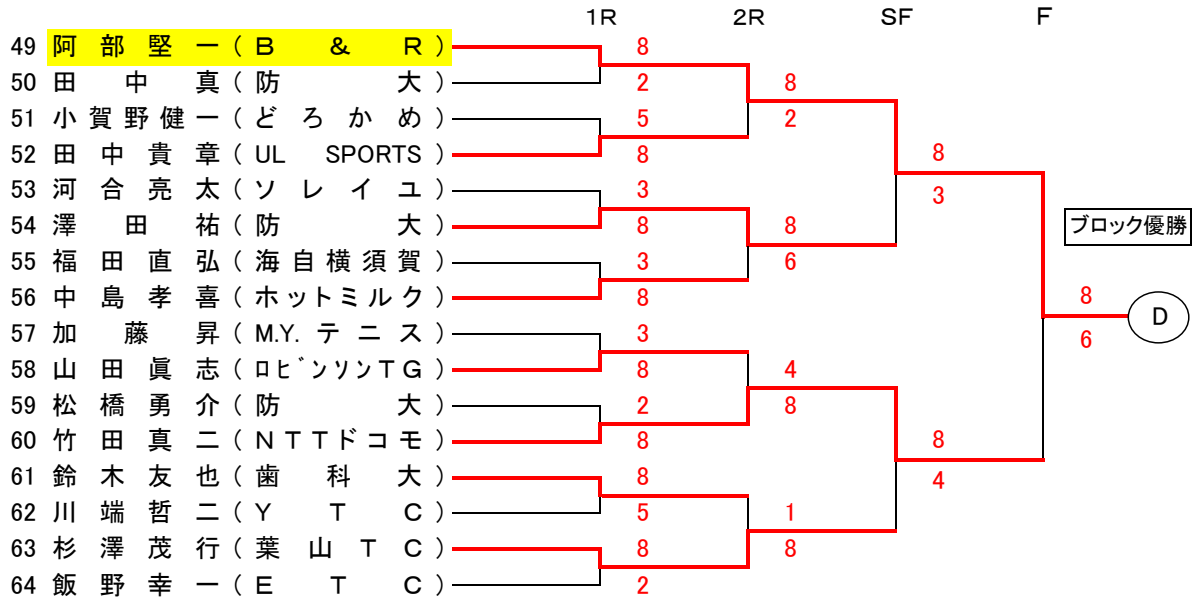

一般男子C級シングルス

	1R	2R	SF	F	
97 広川 等 (S A T C)	WO				
98 水谷 友基 (住 重)		8			
99 茨田 和樹 (防 大)	2	6			
100 岸 大 介 (ダイヤラントTC)	8		5		
101 萩原 俊一 (歯 科 大)	5		8		
102 佐々木 浩充 (防 大)	8	2			ブロック優勝
103 福田 大祐 (どろかめ)	8	8			
104 進 藤 稔 (ロヒンソンTG)	6			8(4)	G
105 鈴木 邦嘉 (葉 山 T C)	8			9	
106 町田 遼太 (UL SPORTS)	3	8			
107 塚越 秀樹 (ソレイユ)	8	5			
108 アンゲル・ダレモ (防 大)	4		7		
109 宮本文 夫 (ホットミルク)	1		9		
110 荒生 和彦 (Y T C)	8	8			
111 西ヶ谷 隆司 (N T C)	0	4			
112 田 中 智 (B & R)	8				

	1R	2R	SF	F	
113 熊佐 淳司 (UL SPORTS)	8				
114 田島 健 (三浦藤沢信金)	1	1			
115 藤原 優 (防 大)	0	8			
116 木村 文胤 (葉 山 T C)	8		4		
117 水草 浩司 (N T T)	8		8		
118 神田 佳積 (Y T C)	0	2			ブロック優勝
119 斉藤 光司 (葉 山 T C)		8			
120 菱沼 孝俊 (どろかめ)	WO			8	H
121 池野 雅昭 (湘南信金)	8			2	
122 増子 巳喜夫 (S A T C)	5	8			
123 羽田 蔵文 (ロヒンソンTG)	7	0			
124 石原 大輝 (防 大)	9		6		
125 國峯 林太郎 (歯 科 大)	0		8		
126 藤本 佳樹 (ダイヤラントTC)	8	8			
127 天野 昌祥 (住 重)	9	3			
128 田中 信昭 (関東化成)	7				

	1R	2R	SF	F	
129 斉藤 俊幸 (葉 山 T C)	8				
130 小野 雅史 (UL SPORTS)	0	8			
131 工藤 徹 (三浦藤沢信金)	WO	0			
132 富田 智之 (歯 科 大)			8		
133 常盤 裕也 (防 大)	6		2		
134 小田 耕生 (どろかめ)	8	8			ブロック優勝
135 石渡 裕 (Y T C)	4	0			
136 中野 栄治 (J V C)	8			8	I
137 中尾 昌照 (NTTドコモ)	8			2	
138 池田 功 (ロヒンソンTG)	0	9			
139 坂下 哲二 (ダイヤラントTC)	0	8(4)			
140 泉 善男 (E T C)	8		6		
141 山下 周一 (住 重)			8		
142 毛利 洋 (葉 山 T C)	WO	0			
143 金森 智樹 (防 大)	2	8			
144 大木 明彦 (S A T C)	8				

一般男子C級シングルス

	1R	2R	SF	F
145 檜山敏浩(どろかめ)	8			
146 加藤智樹(防大)	0	8		
147 尾崎能人(葉山TC)	8	2		
148 御沓雅司(住重)	1		8	
149 斎藤正樹(ロヒンソンTG)	WO		0	
150 山中優(歯科大)		2		
151 石渡康彦(ダイヤモンドTC)	5	8		
152 金内正臣(UL SPORTS)	8			8
153 藤井荘平(葉山TC)				0
154 苗村貴宏(三浦藤沢信金)	NS			
155 川添吉博(SATC)	9	WO		
156 小泉裕司(ETC)	8(2)		2	
157 宮川大成(YTC)	6		8	
158 末次利美(久里浜硬式)	8	3		
159 森戸貞明(STアカデミー)	WO	8		
160 守谷仁志(防大)				

ブロック優勝

J

	1R	2R	SF	F
161 小林厚(YTC)	8			
162 松野崇史(葉山TC)	6	3		
163 白木秀親(防大)	2	8		
164 上杉郁夫(久里浜硬式)	8		5	
165 久保賢夫(UL SPORTS)	2		8	
166 中村弘(ETC)	8	0		
167 山本周平(地区教職員)	8	8		
168 久保田潤一(JVC)	0			4
169 小泉大輔(NTTドコモ)	8			8
170 伊波久義(ロヒンソンTG)	3	5		
171 中村崇(三浦藤沢信金)	3	8		
172 金子卓也(葉山TC)	8		8	
173 勝原慧(防大)	1		5	
174 青谷幸一郎(日産)	8	8		
175 楞野明弘(ソレイユ)	9	3		
176 小菅勝利(市役所)	7			

ブロック優勝

K

	1R	2R	SF	F
177 高坂金悦(SATC)	9			
178 安倍功(市役所)	7	2		
179 柴田直道(地区教職員)	1	8		
180 佐藤博文(防大)	8		8	
181 石津知幸(住重)	8		1	
182 山中静(久里浜硬式)	1	8		
183 池上雄太(葉山TC)	WO	2		
184 大沼高広(UL SPORTS)				8
185 小林徹也(STアカデミー)	8			3
186 山下貴臣(ataw)	1	6		
187 迎将徳(防大)	8	8		
188 芦澤正広(YTC)	2		8	
189 都筑謙二(FSTC)			0	
190 和田正則(米海軍)	WO	3		
191 金子新治(ロヒンソンTG)	4	8		
192 関澤慎太郎(葉山TC)	8			

ブロック優勝

L

一般男子C級シングルス

	1R	2R	SF	F	
193 木村 泰明 (地区教職員)					
194 岡部 慎二 (ロビンソンTG)		WO	1		
195 奥山 克也 (葉山TC)		8	8		
196 久埜 豊 (TT C)		1		8	
197 渡邊 正広 (YT C)		WO		5	
198 内海 史郎 (UL SPORTS)			8		
199 北川 暁士 (FST C)		1	5		
200 平木 耕作 (防大)		8			
201 藤林 暁 (NTTドコモ)		WO			
202 近藤 雅之 (三浦藤沢信金)			3		
203 大橋 崇明 (歯科大)		8	8		
204 後藤 啓一郎 (防大)		2		8	
205 白花 秀高 (葉山TC)		5		3	
206 小野 聡三郎 (市役所)		8	9		
207 五ノ井 範夫 (米海軍)		1	7		
208 中尾 誠二 (住重)		8			
				0	(M)
				8	

ブロック優勝

	1R	2R	SF	F	
209 本村 直樹 (FST C)					
210 中村 隆雄 (関東化成)		WO	4		
211 ブイ・クワン・スン (防大)		4	8		
212 山本 尚史 (NTTドコモ)		8		1	
213 野々下 建治 (YT C)		3		8	
214 大浦 寛 (葉山TC)		8	1		
215 山本 海住 (UL SPORTS)		8	8		
216 小久江 祐介 (ホットミルク)		4			
217 柏木 誠 (TT C)		9			
218 高実 子努 (ソレイユ)		7	9		
219 小清水 豊 (米海軍)		WO	8(8)		
220 鈴木 智之 (三浦藤沢信金)				0(RET)	
221 落合 和雄 (葉山TC)		5		1	
222 朝重 秀樹 (市役所)		8	0		
223 宮本 義久 (歯科大)		1	8		
224 今里 真人 (防大)		8			
				3	(N)
				8	

ブロック優勝

	1R	2R	SF	F	
225 守谷 祐貴 (イマジン)		2			
226 永石 航 (葉山TC)		8	8		
227 金子 直哉 (歯科大)		8	4		
228 渡辺 弘一 (市役所)		1		9	
229 青木 佑介 (ロビンソンTG)		8		7	
230 中本 雄士 (防大)		5	8		
231 生田 昌輝 (電中研)		WO	0		
232 高座 幸彦 (ソレイユ)					
233 林 庸平 (UL SPORTS)		8			
234 近江 一彰 (STアカデミー)		2	6		
235 高野 政利 (日清オイリオ)		3	8		
236 千葉 卓磨 (YT C)		8		8	
237 佐藤 秀一 (防大)		0		2	
238 内山 健 (NTTドコモ)		8	9		
239 相良 紘 (葉山TC)		WO	8(3)		
240 遠藤 悟 (米海軍)					
				8	(O)
				3	

ブロック優勝

一般男子C級シングルス

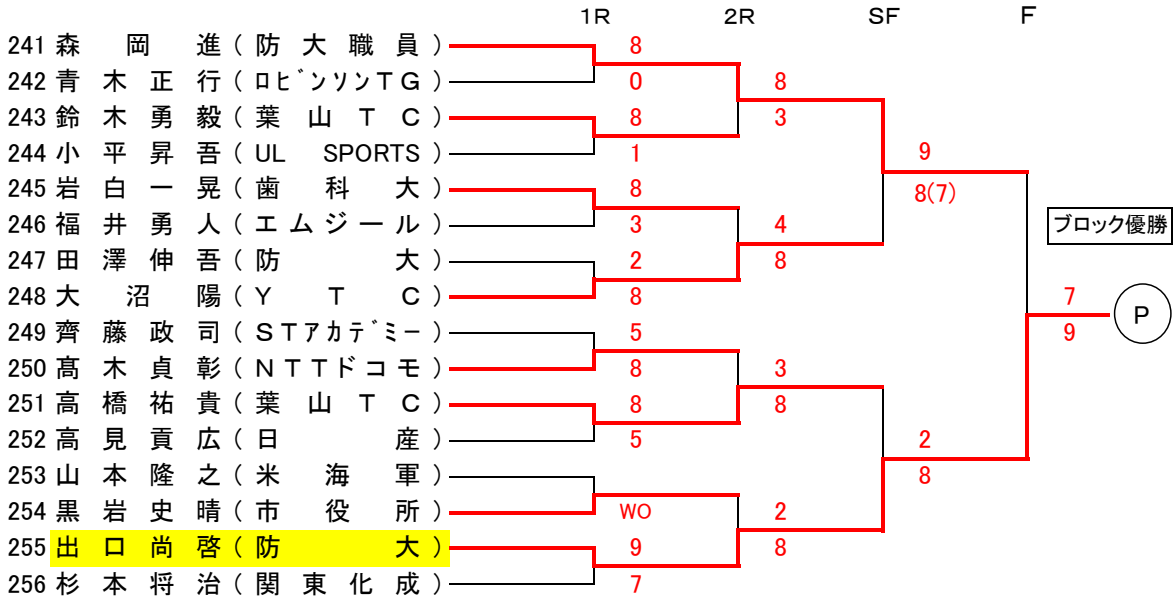

男子40歳以上シングルス

	1R	2R	SF	F
1 佐々木 毅 (ソレイユ)		8		
2 大山 慶一 (日清オイリオ)		4		
3 石田 聡 (住 重)		WO		
4 五十嵐 真司 (米海軍)		3	1	
5 山本 雅彦 (ロビンソンTG)		8	8	RET
6 村上 龍 (ダイヤモンドTC)		8		6(3) 6 1
7 斉田 一郎 (ロビンソンTG)		6	4	7 3 3
8 中嶋 淳 (日 産)		1	8	
9 沼田 祐彦 (ロビンソンTG)		8	0	
10 山森 大輔 (Y T C)		8		

シードNo.1:佐々木毅  
シードNo.2:山森大輔

男子45歳以上シングルス

	1R	2R	SF	F
1 岩 淵 浩 (海自横須賀)		8		
2 平田 義明 (N T C)		8	3	
3 玉井 清次 (久里浜硬式)		3	0	
4 山 田 隆 (ダイヤモンドTC)		8	8	RET
5 阪元 立志 (Y T C)		2		6 6(5) 5
6 徳田 真人 (市役所)		WO		4 7 1
7 武田 真介 (Y T C)			8	
8 堀 重 雄 (住 重)		8	6	
9 鎌形 春男 (N T C)		4	8	
10 川島 靖司 (ダイヤモンドTC)		6		

シードNo.1:岩淵 浩  
シードNo.2:川島靖司



男子50歳以上 シングルス

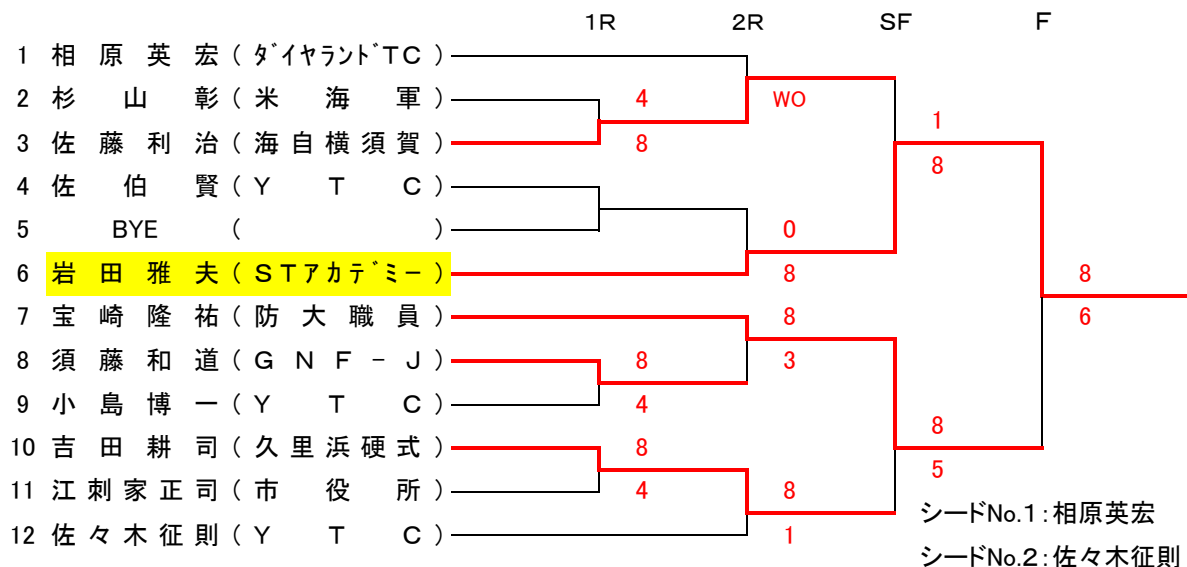

男子55歳以上 シングルス

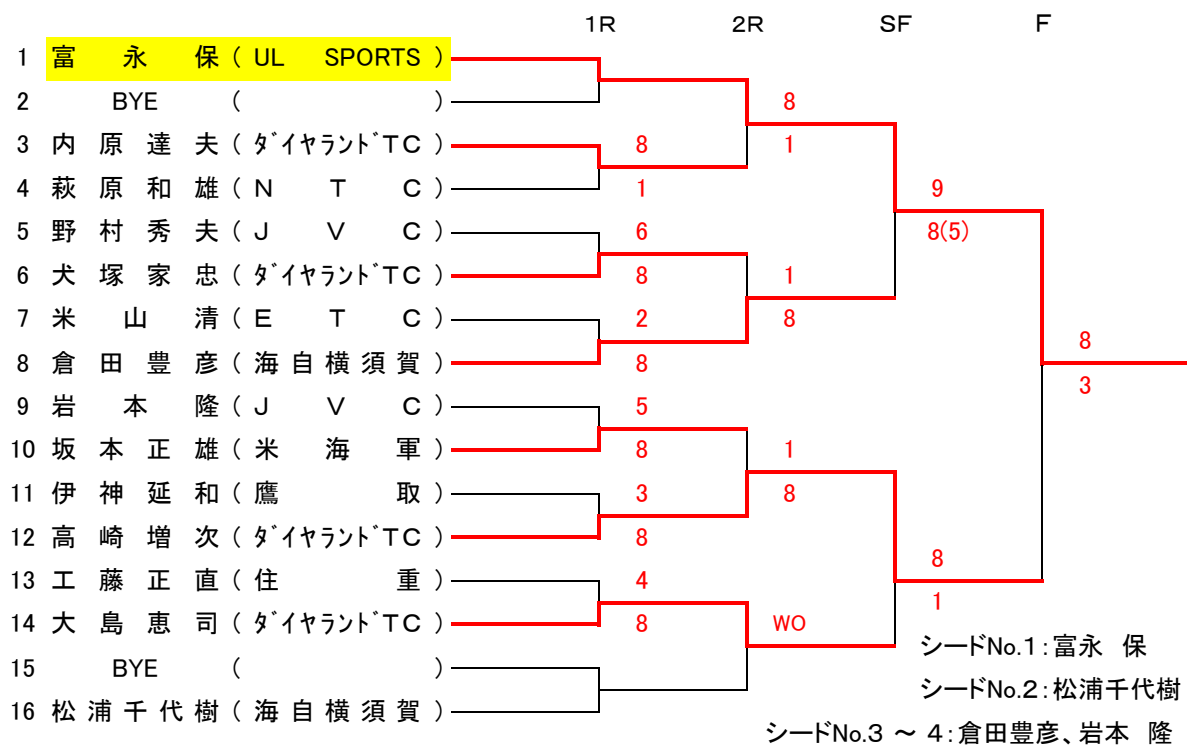

男子65歳以上 シングルス

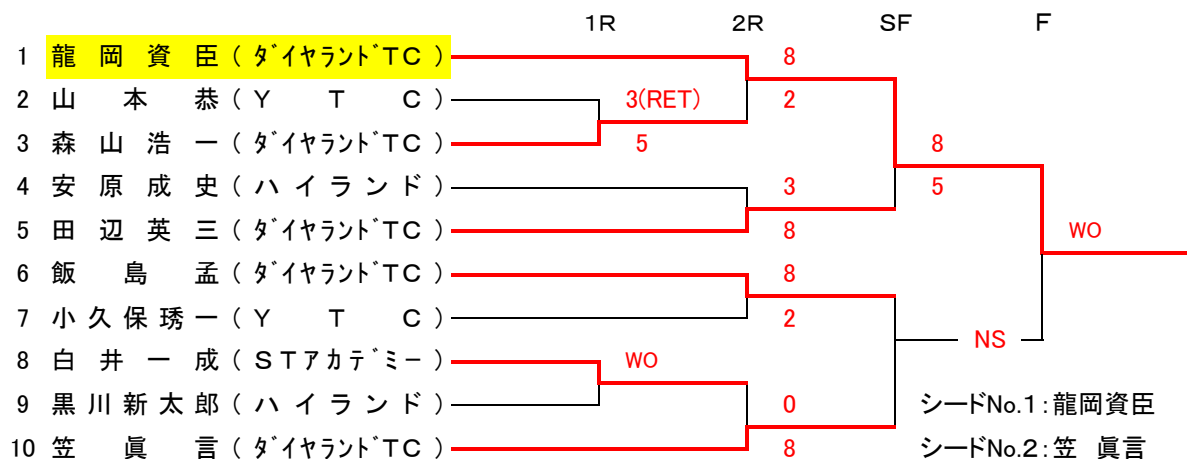

男子60歳以上シングルス

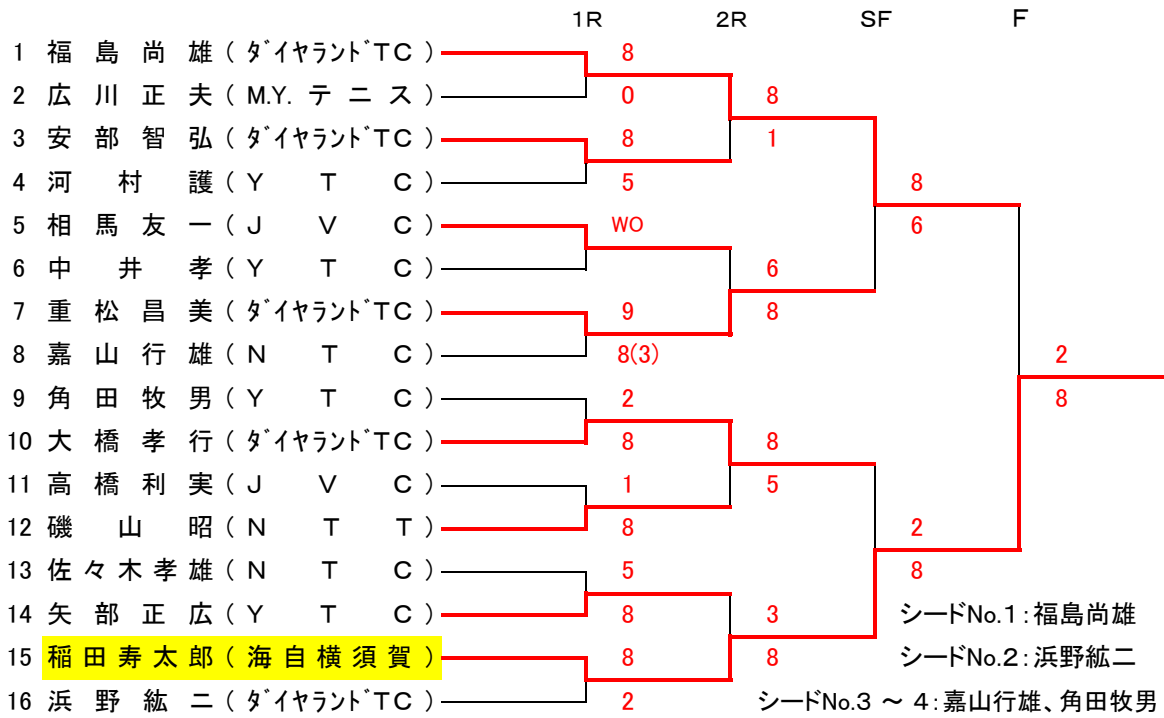

一般女子C級シングルス

	1R	2R	SF	F
1 庄賀尚子 (F S T C)		1		
2 石田直子 (住 重)		WO	8	
3 丸山和子 (米 海 軍)				3
4 天野智香 (ソレイユ)			8	ブロック優勝
5 BYE ( )		8		
6 松井理恵 (葉山TC)		4		8
7 見供里美 (B & R)		8		5
8 能代谷香織 (Y T C)		WO	4	
9 水口紀子 (NTTドコモ)			8	
10 水谷有希 (防 大)		4		4
11 芹澤綾美 (葉山TC)		8	0	
12 高貝千佳 (海自横須賀)		8		

	1R	2R	SF	F
13 池端智子 (B & R)		8		
14 滝山理恵 (米 海 軍)		8	5	
15 佐野幸映 (久里浜硬式)		6		
16 片山京 (Y T C)		WO	1	
17 戸松元美 (STアカデミー)		0	8	ブロック優勝
18 橋詰恵美 (葉山TC)		8		WO
19 伊藤琴 (葉山TC)		8		
20 熊谷未来 (防 大)		8(6)	5	
21 谷敦子 (エムジュール)		9		8
22 佐久間洋子 (F S T C)		8(5)		4
23 河合信子 (ソレイユ)		9	8	
24 伊藤志津香 (Y T C)		1		

	1R	2R	SF	F
25 北井美代 (葉山TC)		5		
26 古川静江 (電 中 研)		8	8	
27 伊藤忍 (Y T C)		0		
28 実田妃呂美 (STアカデミー)			8	
29 水谷綾 (F S T C)		WO	6	ブロック優勝
30 黒田育美 (ソレイユ)		5		4
31 寺浦裕美 (B & R)		8		8
32 河内節子 (地区教職員)		0		
33 宇渡清美 (海自横須賀)		WO	9	
34 宮島麻衣 (防 大)		1		8(2)
35 山口千秋 (葉山TC)		8	4	
36 下平真希乃 (市 役 所)		8		

	1R	2R	SF	F
37 山口洋子 (UL SPORTS)		8		
38 藤野小夏 (三浦藤沢信金)		7	3	
39 植松香奈子 (B & R)		9		
40 檜山聖可 (どろかめ)		4	8	
41 荒珠実 (葉山TC)		8	2	ブロック優勝
42 善家道子 (鷹 取)		8		5
43 飯田政子 (市 役 所)		8(3)		8
44 穴田吉美 (防 大)		1	9	
45 西川幸子 (Y T C)		8		8
46 橋爪美幸 (ロビソンソング)		5		6
47 西川加奈子 (葉山TC)		8	7	
48 高橋清恵 (F S T C)		9		

一般女子C級シングルス

	1R	2R	SF	F
49 安達志乃(どろかめ)		8		
50 脇坂聖子(葉山TC)	WO	2		
51 小野彰子(UL SPORTS)				
52 櫛田未樹(ロビソソング)	WO		8	
53 八木好江(ハイランド)		0	1	ブロック優勝
54 一之瀬悠(葉山TC)		8		8 (E)
55 阿部葉子(グリッド)		4		4
56 桜井文江(葉山TC)	8	8		
57 中嶋順子(ソレイユ)	3		7	
58 田中美穂(関東化成)	9(5)		9	
59 滝沢順子(YTC)	8	2		
60 吉原陽子(B&R)		8		

	1R	2R	SF	F
61 大林久栄(日清オイリオ)		8		
62 瀬戸亨枝(JSC)	8	4		
63 吉川章江(YTC)	5		7	
64 小泉亜里沙(ETC)			9	ブロック優勝
65 小松輝美(関東化成)	WO	2		4 (F)
66 門馬南海(葉山TC)		8		8
67 高橋ルミ(葉山TC)		8		
68 長谷川喜子(ソレイユ)	6	0		
69 星野明子(ダイヤモンドTC)	8		1	
70 川村和佳子(住重)			8	
71 太田愛美(葉山TC)	WO	9		
72 牧野祐子(YTC)		8(3)		

	1R	2R	SF	F
73 千葉洋子(YTC)		6		
74 寺井文乃(米海軍)		8		
75 石崎遥香(葉山TC)	WO		8	
76 川満一美(ダイヤモンドTC)	6		1	ブロック優勝
77 門馬美佳(葉山TC)	8	6		4 (G)
78 森川篤子(ETC)		8		8
79 森川真紀(NTC)		8		
80 峯村有紀(共済病院)	8	5		
81 佐伯真佐子(YTC)	6		8	
82 山下佳子(ソレイユ)	8		5	
83 斎田泰江(日清オイリオ)	4	9		
84 長谷川咲良(葉山TC)		8(5)		

	1R	2R	SF	F
85 玉井里佳(米海軍)		5		
86 関口美紀(YTC)	8	8		
87 佐藤由美(葉山TC)	5		3	
88 身内和美(ダイヤモンドTC)	1		8	ブロック優勝
89 芳垣恵利子(ETC)	8	8		6 (H)
90 高橋由紀子(防大職員)		0		8
91 大西恵美子(YTC)		8		
92 石川優子(GTC)	8	2		
93 石渡生子(葉山TC)	6		5	
94 高実子めぐみ(ソレイユ)	2		8	
95 出口美貴(NTC)	8	8		
96 和田乃里子(グリッド)		2		

会長杯テニス選手権大会 歴代優勝者(第10回～第37回)

回	年度	一般男子A級	一般男子B級	一般女子A級	一般女子B級	男子35歳以上	男子45歳以上	男子55歳以上	女子45歳以上
10	昭和54年	菱沼 栄司 (五研)	荒川 巻見 (YTC)		安達 真美子 (YTC)	遠山 康彦 (YTC)			
11	昭和55年	鈴木 孝 (YTC)	仲沢 一宏 (油脂)		田口 よしえ (関自工)	久保 正毅 (YTC)	川野 建樹 (YTC)		
12	昭和56年	菱沼 栄司 (五研)	松本 文雄 (日産)		永野 昭子 (大津)	遠山 康彦 (YTC)	—		
13	昭和57年	菱沼 栄司 (五研)	蛭名 守 (YTC)		葉山 美知子 (日産)	阿部 正美 (港研)	石川 (YTC)		
14	昭和58年	三橋 道男 (防大)	守谷 勝 (YITC)		永野 昭子 (あすなる)	浅井 大三郎 (アスカ)	石原 昭 (富士電機)		
15	昭和59年	守谷 勝 (YITC)	柿原 健一郎 (葉山G)		中村 阿佐子 (あすなる)	—	石原 昭 (葉山G)		
16	昭和60年	守谷 勝 (YITC)	鈴木 正夫 (日産)		小林 美貴 (あすなる)	渡部 一博 (YTC)	石原 昭 (富士電機)		
17	昭和61年	守谷 勝 (YITC)	問馬 雅樹 (ハイランド)		菊池 節子 (ハイランド)	阿部 正美 (港研)	柿原 健一郎 (津久井浜)		
18	昭和62年	山下 弥一郎 (津久井浜)	白戸 三四郎 (YTC)		中村 阿佐子 (あすなる)	渡部 一博 (YTC)	柿原 健一郎 (津久井浜)	遠山 康彦 (津久井浜)	
19	昭和63年	吉川 剛志 (関自工)	柳井 潤 (BFTC)		菊池 節子 (ハイランド)	渡部 一博 (YTC)	橋本 明久 (平作ローン)	鈴木 信興 (YTC)	
20	平成元年	高橋 茂雄 (YTC)	工藤 久幸 (市役所)	菊池 節子 (ハイランド)	石井 恵子 (市役所)	白井 光男 (平作ローン)	柿原 健一郎 (津久井浜)	—	
21	平成2年	白戸 三四郎 (YTC)	横田 亮 (ダイヤランド)	菊池 節子 (ハイランド)	深井 淳子 (KMTC)	渡部 一博 (YTC)	柿原 健一郎 (津久井浜)	遠山 康彦 (津久井浜G)	
22	平成3年	白戸 三四郎 (YTC)	中村 恵孝 (マリア・ルー)	菊池 節子 (ハイランド)	大西 美帆 (関自工)	白戸 羊 (地区教職員)	渡部 一博 (YTC)	松崎 哲夫 (黒川スポーツ)	
23	平成4年	白戸 三四郎 (YTC)	丸山 茂幸 (関自工)	大西 美帆 (関自工)	鈴木 聡子 (ダイヤランド)	鈴木 正夫 (日産)	渡部 一博 (YTC)	白戸 篤 (YTC)	
24	平成5年	丸山 茂幸 (関自工)	石井 貞人 (久里浜高)	菊池 節子 (ハイランド)	菊池 華恵 (ハイランド)	荒井 藤男 (津久井浜)	伊比 信一郎 (ハイランド)	松崎 哲夫 (黒川スポーツ)	
25	平成6年	高橋 茂雄 (YTC)	沢 直之 (YTC)	菊池 節子 (ハイランド)	三浦 キヨ子 (富士電機)	奈良 益 (黒川スポーツ)	植田 久雄 (津久井浜)	松崎 哲夫 (黒川スポーツ)	中村 阿佐子 (ダイヤランド)
26	平成7年	高橋 茂雄 (YTC)	岡島 周一 (ダイヤランド)	鈴木 聡子 (ダイヤランド)	池谷 真知子 (クロスマインド)	清藤 真次 (富士電機)	伊比 信一郎 (ハイランド)	松崎 哲夫 (黒川スポーツ)	—
27	平成8年	石井 貞人 (マリア・ルー)	小磯 尚義 (マリア・ルー)	菊池 華恵 (ハイランド)	菊池 理恵 (ハイランド)	大森 秀樹 (ダイヤランド)	竹下 二生 (総監部)	柿原 健一郎 (ダイヤランド)	—
28	平成9年	石井 貞人 (マリア・ルー)	横山 尚彦 (YTC)	菊池 理恵 (ハイランド)	福沢 千恵子 (YTC)	大森 秀樹 (ダイヤランド)	市川 雅俊 (防大職員)	白鳥 剛 (ダイヤランド)	—
29	平成10年	亀井 孝直 (マリア・ルー)	重 邦宣 (JSC)	菊池 理恵 (ハイランド)	小島 英子 (YTC)	大森 秀樹 (KPPTC)	市川 雅俊 (防大職員)	岡田 進 (海自横須賀)	—
30	平成11年	吉川 剛志 (関自工)	大野 雅仁 (YTC)	キムハリー・キンパーク (米海軍横基)	佐藤 有紀 (地区教職員)	川島 靖司 (米海軍横基)	市川 雅俊 (防大職員)	岡田 進 (海自横須賀)	中村 阿佐子 (ダイヤランド)
31	平成12年	金子 聖 (地区教職員)	須藤 宣嗣 (防大)	石井 恵子 (ダイヤランド)	鈴木 勝江 (仲山)	石田 聡 (住重)	市川 雅俊 (防大職員)	龍岡 資臣 (ダイヤランド)	中村 阿佐子 (ダイヤランド)
32	平成13年	佐藤 仁則 (葉山TC)	ブロック優勝	稲木 理恵 (ハイランド)	ブロック優勝	佐々木 毅 (マリア・ルー)	市川 雅俊 (防大職員)	中村 玄二郎 (KPPTC)	津田 ちかげ (ダイヤランド)
33	平成14年	佐藤 仁則 (葉山TC)	ブロック優勝	小島 英子 (YTC)	ブロック優勝	山森 大輔 (YTC)	市川 雅俊 (防大職員)	福島 尚雄 (ダイヤランド)	中村 阿佐子 (ダイヤランド)
回	年度	一般男子A級	一般女子A級	男子35歳以上	男子40歳以上	男子45歳以上	男子50歳以上	男子55歳以上	男子60歳以上
34	平成15年	能勢 康平 (葉山TC)	鈴木 勝江 (葉山TC)	麦 富栄 (LTT)	川島 靖司 (米海軍横基)	市川 雅俊 (防大職員)	高崎 増次 (ダイヤランド)	伊比 信一郎 (ハイランド)	岡田 進 (ダイヤランド)
35	平成16年	横山 尚彦 (YTC)	久我まゆ美 (葉山TC)	山森 大輔 (YTC)	村上 龍 (米海軍基地)	大森 秀樹 (STアカデミー)	大嶋 恵司 (富士電機)	三枝 猛志 (モア)	岡田 進 (ダイヤランド)
36	平成17年	吉川 剛志 (関自工)	久我まゆ美 (葉山TC)	山森 大輔 (YTC)	瀬川 勝 (JVC)	岩渕 浩 (海自横須賀)	宝崎 隆祐 (防大職員)	高崎 増次 (ダイヤランド)	浜野 紘二 (STアカデミー)
37	平成18年	吉川 剛志 (関自工)	稲木 理恵 (ハイランド)	不成立	佐々木 毅 (ソレユTT)	岩田 雅夫 (STアカデミー)	倉田 豊彦 (海自横須賀)	富永 保 (UL SPORTS)	福島 尚雄 (ダイヤランド)

回	年度	男子65歳以上	女子50歳以上
34	平成15年	—	不成立
35	平成16年	—	不成立
36	平成17年	田辺 英三 (ダイヤランド)	不成立
37	平成18年	龍岡 資臣 (ダイヤランド)	不成立

# 《会場案内図》

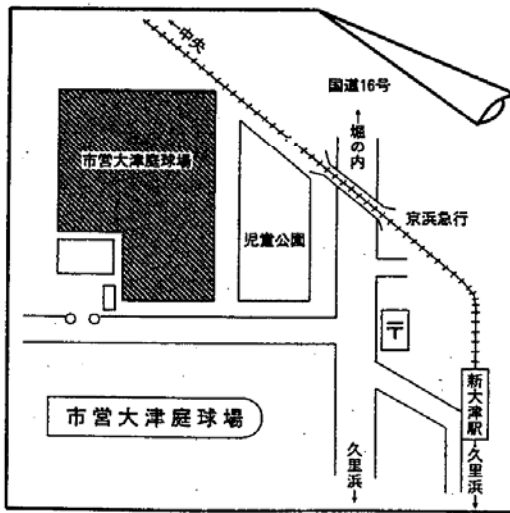

徒歩5分

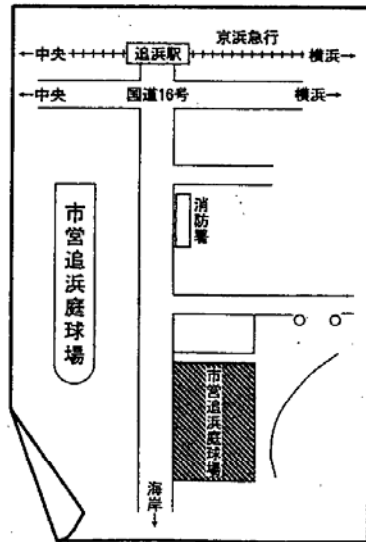

徒歩15分