

平成18年度

第37回 会長杯テニス選手権大会

於：横須賀市営大津庭球場
横須賀市営追浜庭球場

[日程]

平成18年 5月 6日(土)より
7月23日(日)まで

主催：横須賀市テニス協会
後援：横須賀市教育委員会
横須賀市体育協会

〈競 技 役 員〉

会 長	八尾 隆			
副 会 長	黒田 祐功	・ 阿部 正美	・ 野田 福太郎	
顧 問	杉山 嘉七	・ 池上 進		
委 員 長	市原 歳之			
副 委 員 長	伊澤 秀晴	・ 蜂須賀 宏		
ディレクター	菊池 節子			
レフェリー	田中 信昭	・ 吉田 春夫	・ 内田 肇	・ 奈良 益
	川村 知弘	・ 河田 弘美	・ 白鳥 恭子	・ 津田 ちかげ
	坂本 良子	・ 石川 智子	・ 寺井 文乃	

〈各種目入賞者の表彰〉

参加者数	8未満	優勝
	16未満	優勝、準優勝
	16以上	優勝、準優勝、3位
一般男子B級、一般女子B級 一般男子C級、一般女子C級		ブロック優勝

(注) 上表の表彰対象試合を当日試合開始時刻までに連絡なく棄権した場合は、本表彰を放棄したものとみなします。

〈ノードバンテージ方式(ノード方式)の試合方法〉

ゲームスコアが「デュース」になった場合は、次ポイントでそのゲームの勝敗を決する。
第7ポイント目のサービスを受けるレシーバーは、右コートで受けるか、
左コートで受けるか5秒以内に選択し、いったん決めたら変更できない。
第7ポイント目を取った者がゲームを得る。
判定等につきトラブルが生じた場合には直ちにレフェリーに申告すること。
なお、試合後の申し出については一切認めない。

横須賀市テニス協会

連絡事務所 TEL 046 - 853 - 6391 (問合せ等一般及びFAX)
046 - 853 - 6381 (テレホンガイド)
(AM11:00 ~ PM19:00) 日曜祭日定休

ホームページアドレス http://www.geocities.co.jp/yokosuka_tennis/

注 意 事 項

1. 会場…………… 横須賀市営大津庭球場、京浜急行「新大津」駅下車徒歩5分
横須賀市営追浜庭球場、京浜急行「追浜」駅下車徒歩15分

使用コートの種類
クレイコート

 駐車場は有料です。収容台数に制限がありますので、車でのご来場はご遠慮下さい。
2. 選手は試合開始時刻10分前迄に試合のできる服装で本部に出席を届けて下さい。
定刻迄に届出のない場合は失格とします。(時間厳守)
3. 試合の日程について
 - (a) 天候不順による試合の有無は会場で決定します。(必ずコートで確認して下さい)
 - (b) 天候不順等により日時、会場及び試合方法を変更する場合があります。
 - (c) 上記の各変更については後日、当協会のテレホンガイド又はホームページで確認願います。
 テレホンガイド : 046 - 853 - 6381
 ホームページ : http://www.geocities.co.jp/yokosuka_tennis/
 (注)各会場とも、管理事務所へ電話での問い合わせは一切できません。(厳守のこと)
4. 試合はセルフジャッジ制とします。(全種目ノーアド方式とします)
5. 試合はセットブレイク方式を採用します。
6. 服装はテニスウェアを着用のこと。(Tシャツは不可)
7. 試合前の練習は、サービス8本のみとします。
8. サービス練習前にトスで、サービス権/コート権を決めてからサービス練習に入って下さい。
9. 試合球はダンロップフォート(黄)です。(ファイナルチェンジ)
10. 勝者はボールを持参の上、本部に必ず試合結果(スコア)を報告して下さい。
試合終了後は次回の予定を確認して下さい。
11. コート内には認められたもの以外は持ち込まないこと。(イス等)
12. PHS、携帯電話等をコートに持ち込む場合は必ず電源を切って下さい。
(呼び出し音が鳴った場合、ペナルティーが科せられます。)
13. その他は全て日本テニス協会規則、及びトーナメント諸規則により行います。
14. 出場選手が会場を離れる場合には必ず本部に届け出て指示に従って下さい。
無断で会場を離れた場合は不戦敗となることがありますので注意して下さい。
15. 出場者には傷害保険がかけられていますが、傷害等に対する責任はプレーヤー個人にあります。
16. 会場案内図は裏表紙を参照して下さい。

試 合 方 法

種目 \ ゲーム	8ゲームズプロセット(ノーアド方式) (8ゲームオール後12ポイントタイブレイク)	3セットマッチ(ノーアド方式) (6ゲームオール後12ポイントタイブレイク)
一般男子A級 男子40歳以上 男子45歳以上	1R ~ SF	F
一般女子A級		
一般男子B級 一般男子C級 男子50歳以上 男子55歳以上 男子60歳以上 男子65歳以上	1R ~ F	/
一般女子B級 一般女子C級		

セットブレイク方式では、第1ゲーム終了後の休憩は取れません。(第3ゲームまで連続して行う)
ポイント間は20秒、エンドの交代は90秒以内、セット間の休憩は120秒以内です。
又、タイブレイク中も休憩は取れません。

平成18年度会長杯日程表(1)

種目	日程 曜日 会場 面数	5/6 (土) 大津 9面	5/7 (日) 大津 9面	5/13 (土) 大津 9面	5/14 (日) 大津 9面	5/20 (土) 大津 9面	5/21 (日) 大津 9面	5/27 (土) 大津 9面	試合数 合計
一般男子 A級 30	29						1R-3R 26	SF,F 3	29
一般男子 B級 54	50						1R-2R A-D 38	SF,F A-D 12	50
一般男子 C級 233	217	1R-SF A-F 78	1R-SF G-L 75	1R-SF M-P 48				F A-P 16	217
一般女子 A級 12	11						1R-2R 8	SF,F 3	11
一般女子 B級 29	27					1R-2R A-B 21		SF,F A-B 6	27
一般女子 C級 113	105			1R-SF A-B 25	1R-SF C-H 72			F A-H 8	105
男子 40歳以上 15	14					1R-2R 11		SF,F 3	14
男子 45歳以上 13	12					1R-2R 9		SF,F 3	12
男子 50歳以上 13	12					1R-2R 9		SF,F 3	12
男子 55歳以上 23	22					1R-2R 15	3R-SF 6	F 1	22
男子 60歳以上 12	11					1R-2R 8		SF,F 3	11
男子 65歳以上 11	10					1R-2R 7		SF,F 3	10
参加者数 558	試合数 520	78	75	73	72	80	78	64	520

延期日程：(5/6,7,13,14,20,21)->5/27,28,6/3,11,24,7/1,9,16,23
 (注) 5/27以降は、前日程の消化状況により、変更となります。

予備日

5/28	(日)	大津	9面
6/3	(土)	大津	9面
6/11	(日)	大津	9面
6/24	(土)	大津	9面
7/1	(土)	追浜	3面
7/9	(日)	追浜	3面
7/16	(日)	追浜	3面
7/23	(日)	追浜	3面

日程表(2)

月日(曜)場所	5/6(土)大津		5/7(日)大津		5/13(土)大津		5/14(日)大津		5/20(土)大津				
種目 試合 開始時刻	一般男子C級 1R~SF A~F	一般男子C級 1R~SF G~L	一般男子C級 1R~SF M~P	一般女子C級 1R~SF A~B	一般女子C級 1R~SF C~H	一般女子B級 1R~2R A~B	男子40歳以上 1R~2R	男子45歳以上 1R~2R	男子50歳以上 1R~2R	男子55歳以上 1R~2R	男子60歳以上 男子65歳以上 1R~2R		
9:00	A~B 1R 14	G~H 1R 14		A~B 1R 13	C~D 1R 12	A~B 1R 13							
9:30	C 1R 7	I 1R 7	M 1R 6		E 1R 6		1R 7						
10:15	A~C 2R 3	G~I 2R 3	M 2R 2	A~B 2R 3	C~E 2R 6	A~B 2R 3		1R 5					
11:00	D 1R 7	J 1R 6	N 1R 6		F 1R 6		2R 1		1R 5				
11:45	E 1R 7 D 2R 1	K 1R 6 J 2R 2	O 1R 6 N 2R 2		G 1R 6 F 2R 2			2R 3		1R 7			
12:30	F 1R 7 E 2R 1	L 1R 6 K 2R 2	P 1R 6 O 2R 2		H 1R 6 G 2R 2				2R 3		1R 7		
13:15	F 2R 1	L 2R 2	P 2R 2		H 2R 2					2R 8			
14:00											2R 8		
	(2R) 18 (SF) 12	(2R) 15 (SF) 12	(2R) 8 (SF) 8	(2R) 5 (SF) 4	(2R) 12 (SF) 12	(2R) 5	(2R) 3	(2R) 1	(2R) 1				
試合数	78	75	48	25	73	72	21	11	9	9	15	15	
												80	

日程表(3)

月日(曜)場所	5/21(日)大津				5/27(土)大津					
種目 試合 開始時刻	一般男子A級 1R~3R	一般女子A級 1R~2R	一般男子B級 A~D 1R~2R	男子55歳以上 3R~SF	一般男子A級 一般女子A級 SF, F	一般男子B級 A~D 一般女子B級 A~B SF, F	一般男子C級 A~P F	一般女子C級 A~H F	男子55歳以上 F	男子40歳以上 男子45歳以上 男子50歳以上 男子60歳以上 男子65歳以上 SF, F
9:00	1R 14									SF 10
9:30			A 1R 6			SF 12				
10:15	2R 2	1R 4	A 2R 2					A~H F 8		
11:00			B 1R 6		SF 4				F 1	
11:45		2R 4	B 2R 2							
12:30			C 1R 5	3R 4				A~H F 8		
13:15			D 1R 5 C 2R 3					I~P F 8		
14:00			D 2R 3							
	(2R) 6 (3R) 4		(2R) 6	(SF) 2	(F) 2	(F) 6				(F) 5
試合数	26	8	38	6	6	18	16	8	1	15
			78				64			

一般男子A級シングルス

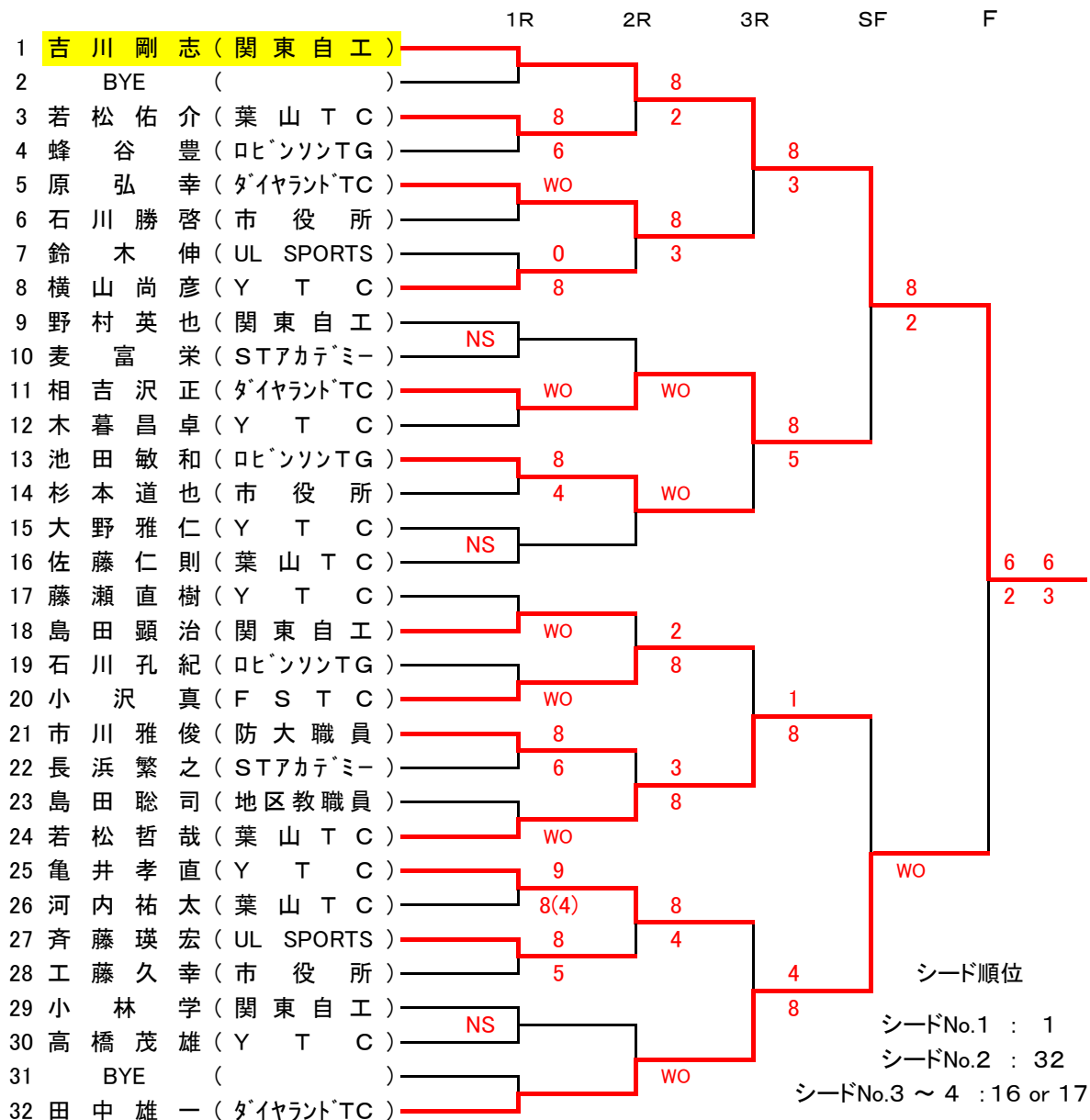

一般男子B級シングルス

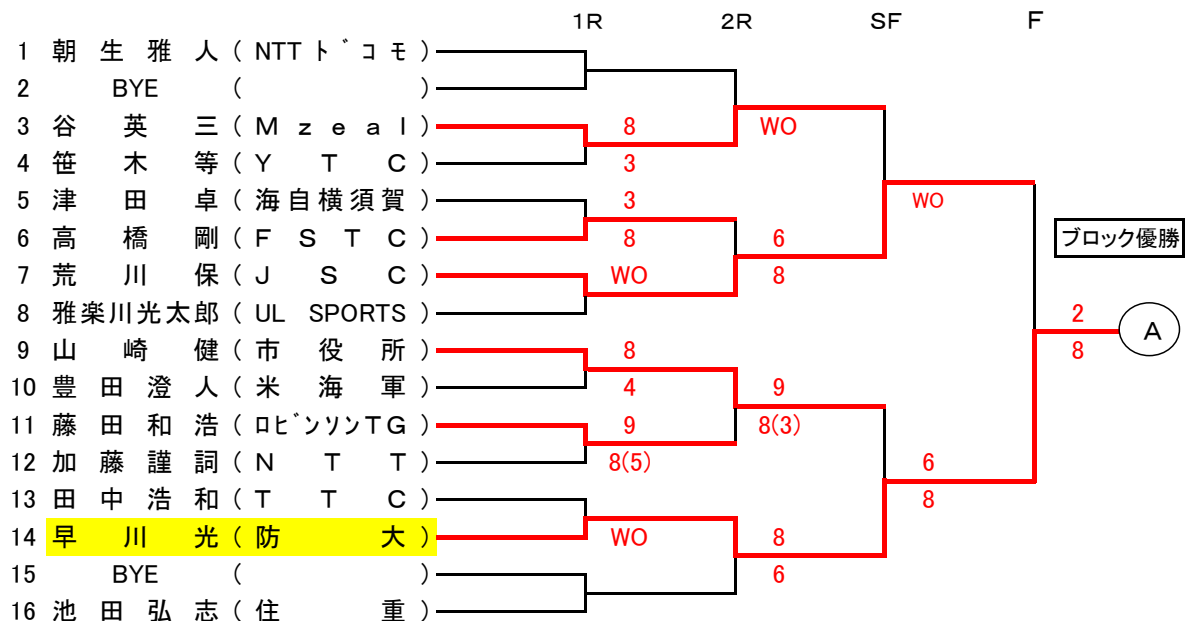

一般男子B級シングルス

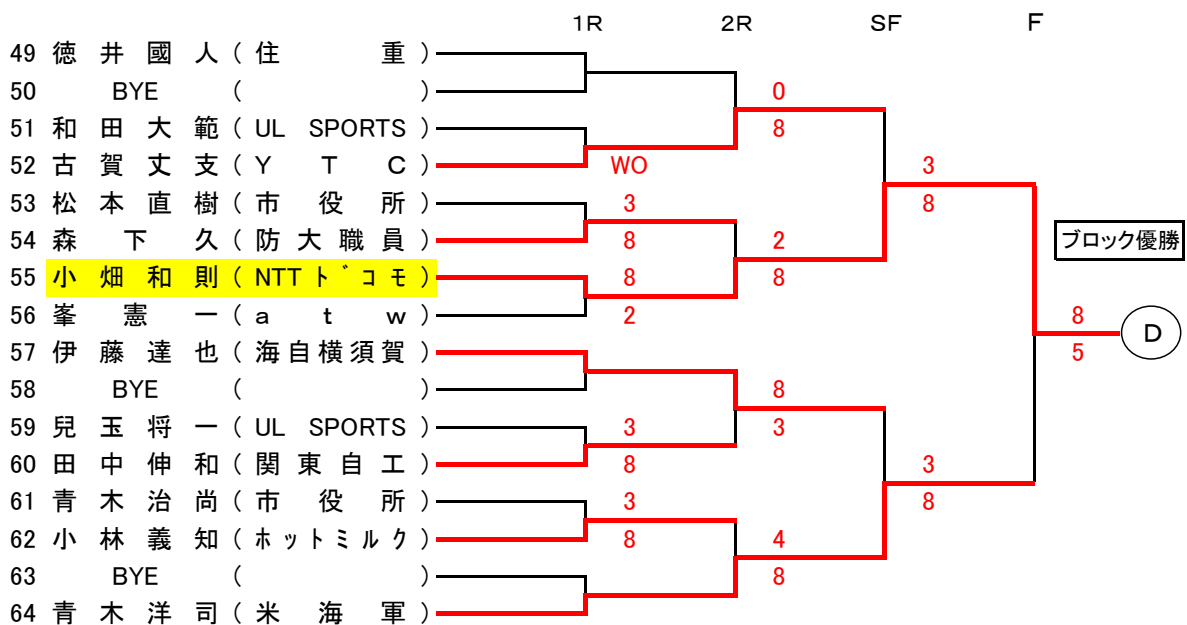
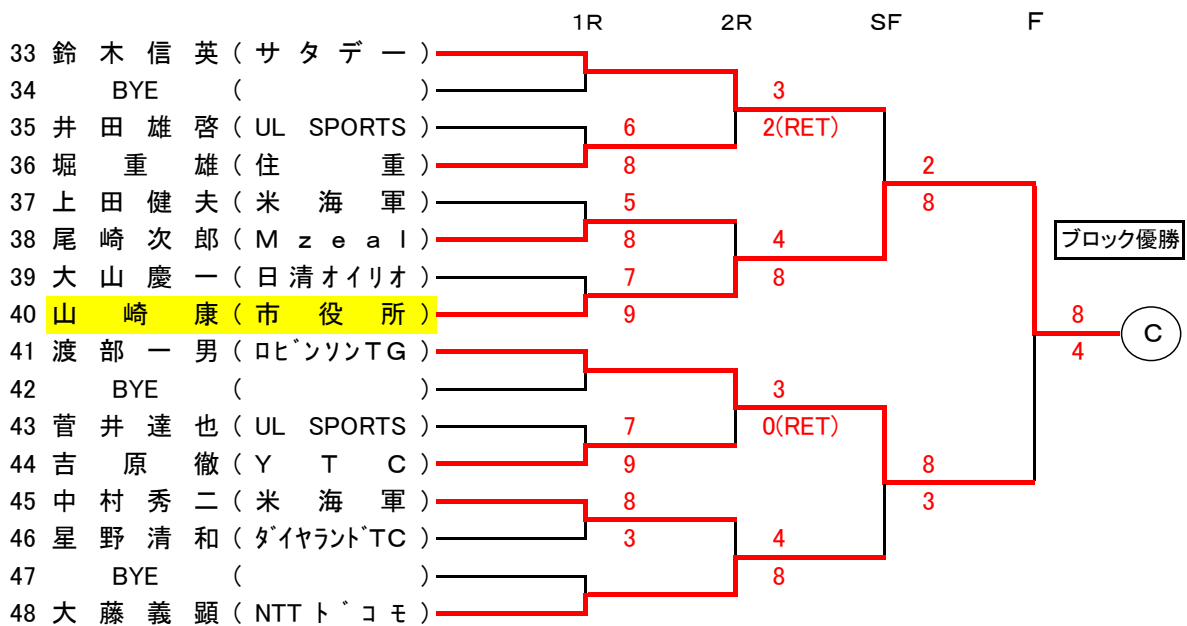
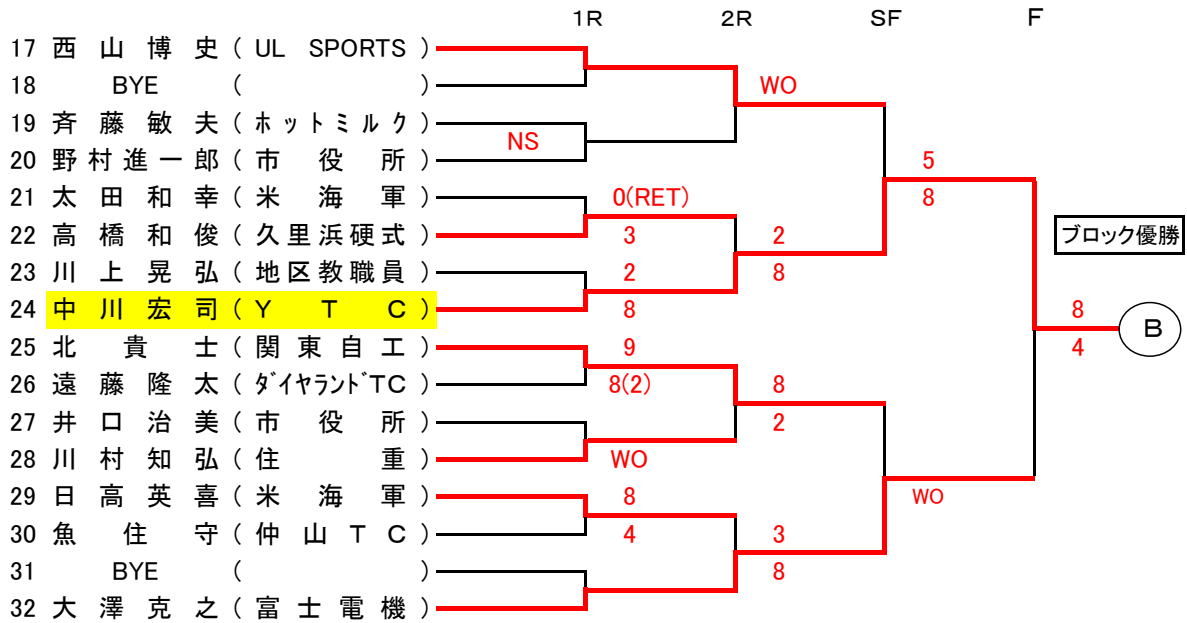

一般女子A級シングルス

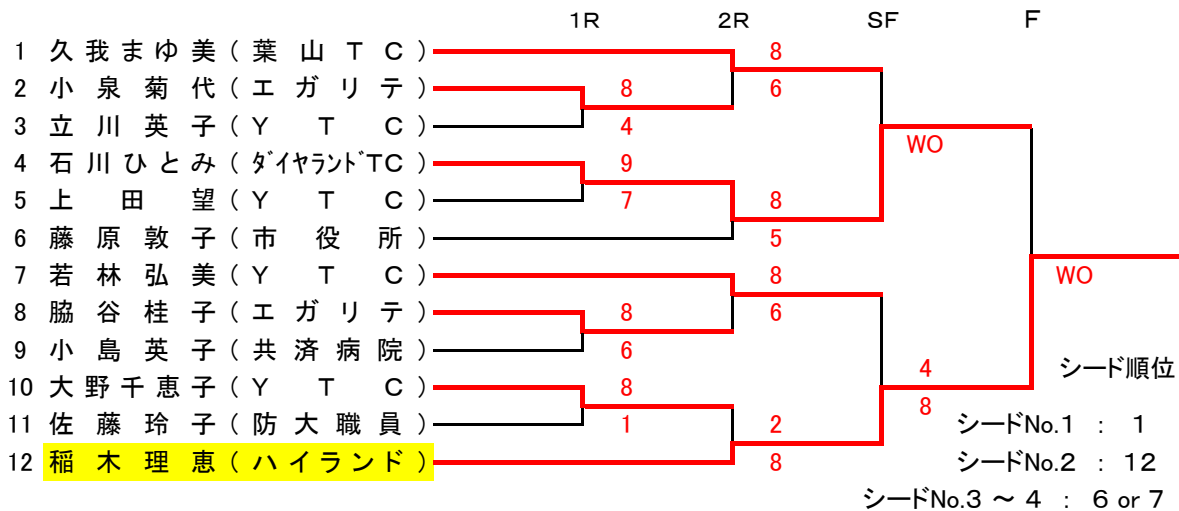

一般女子B級シングルス

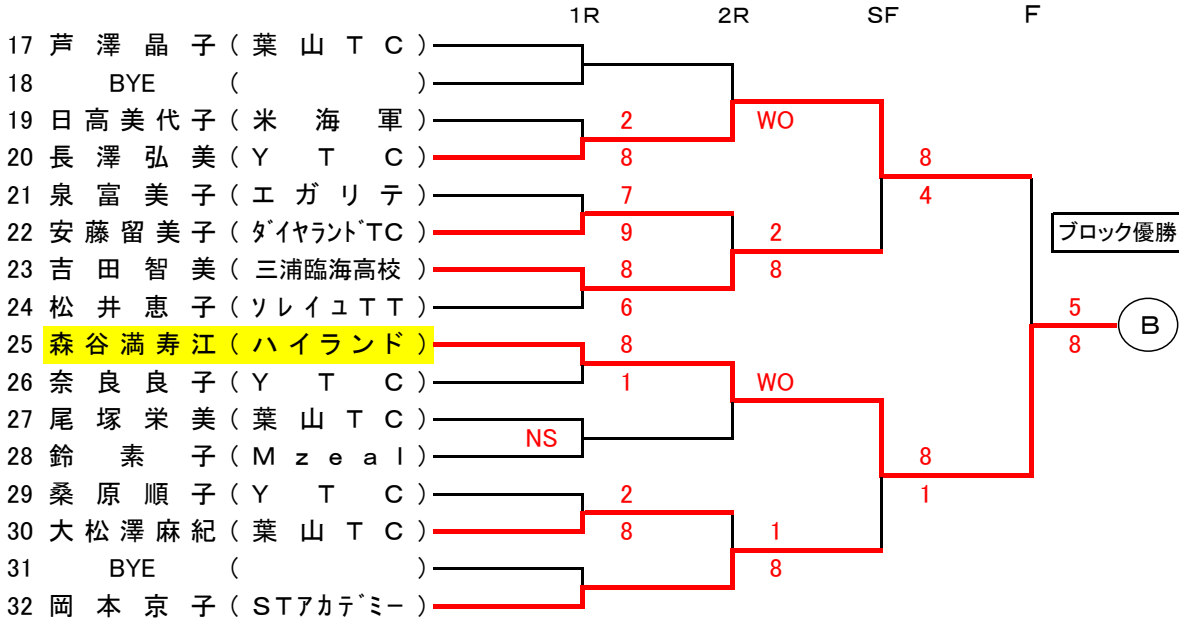
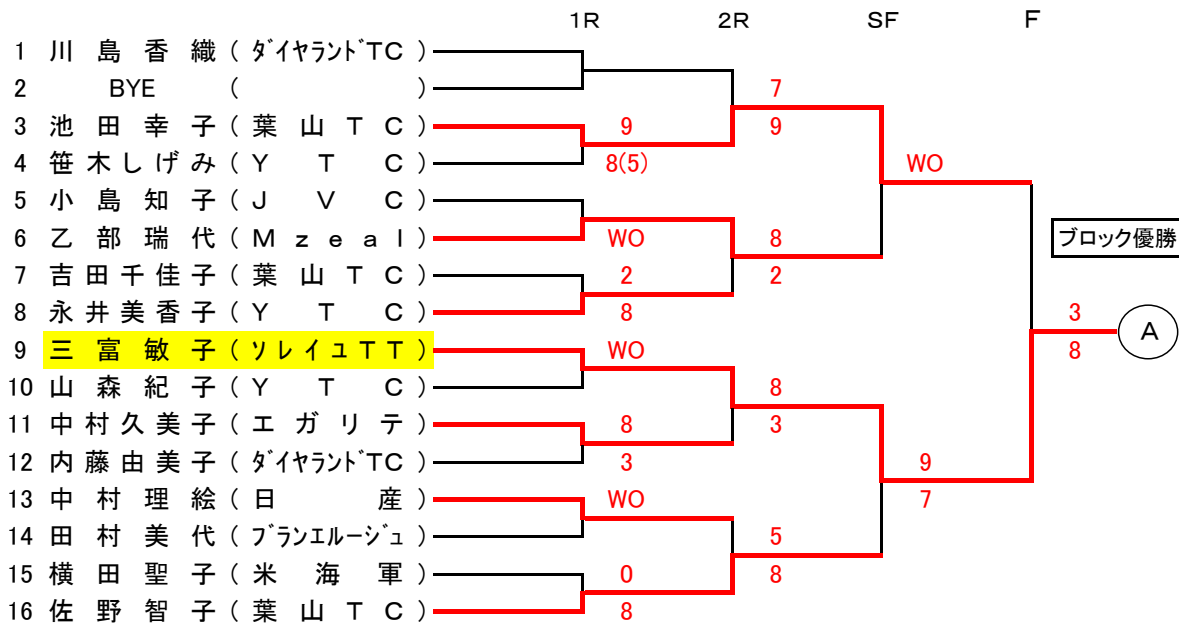

一般男子C級シングルス

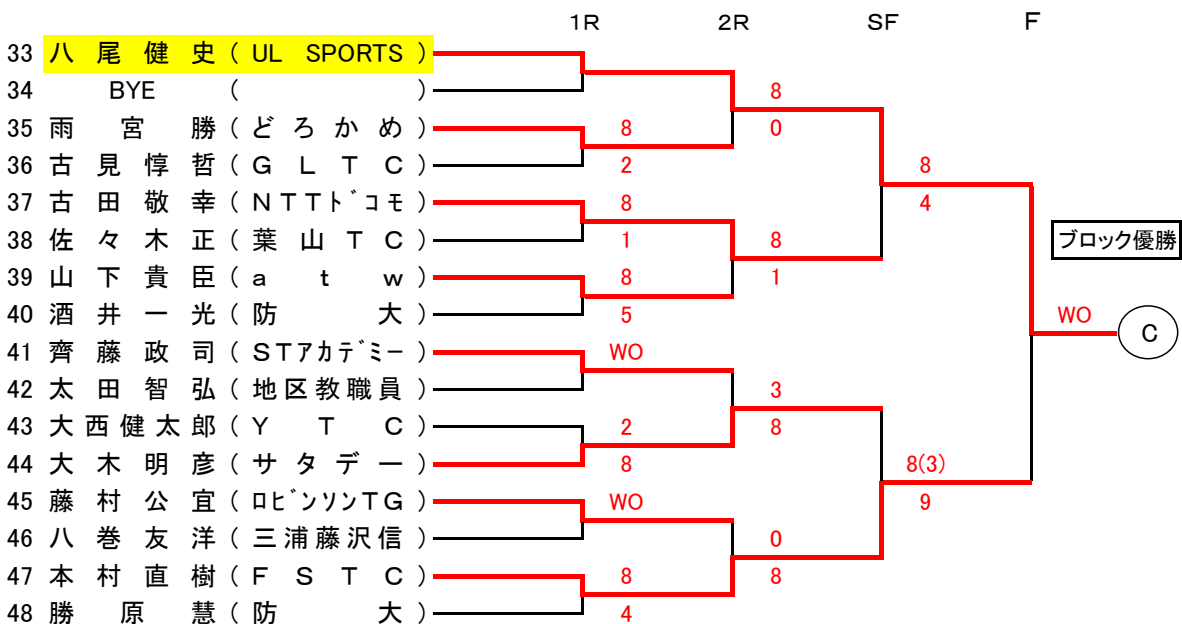
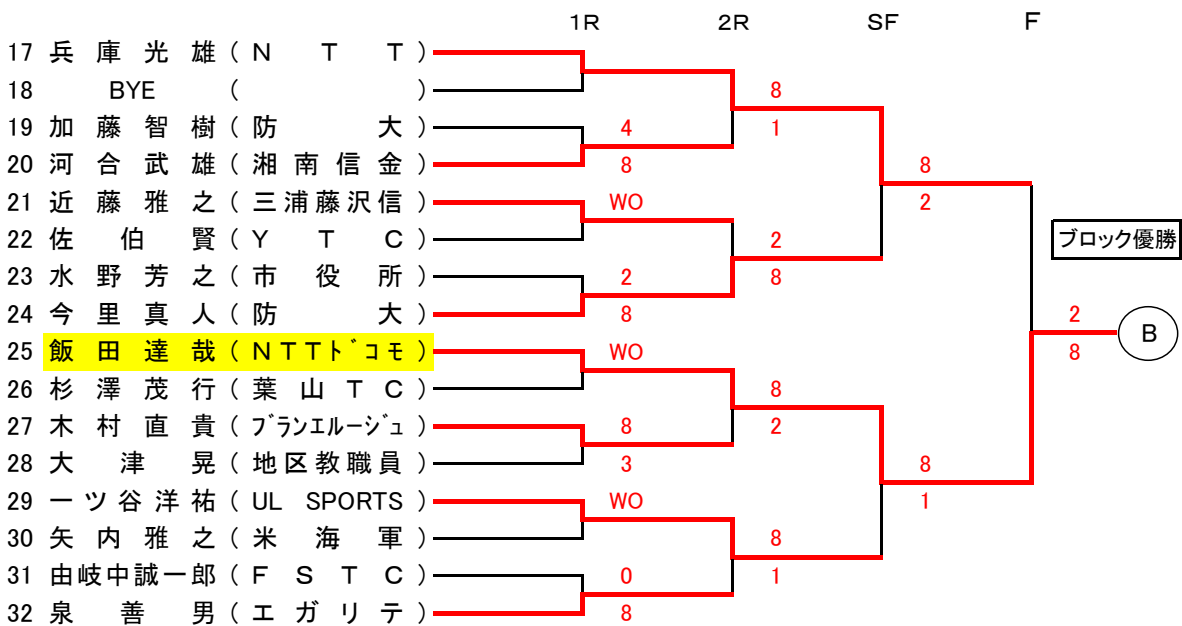
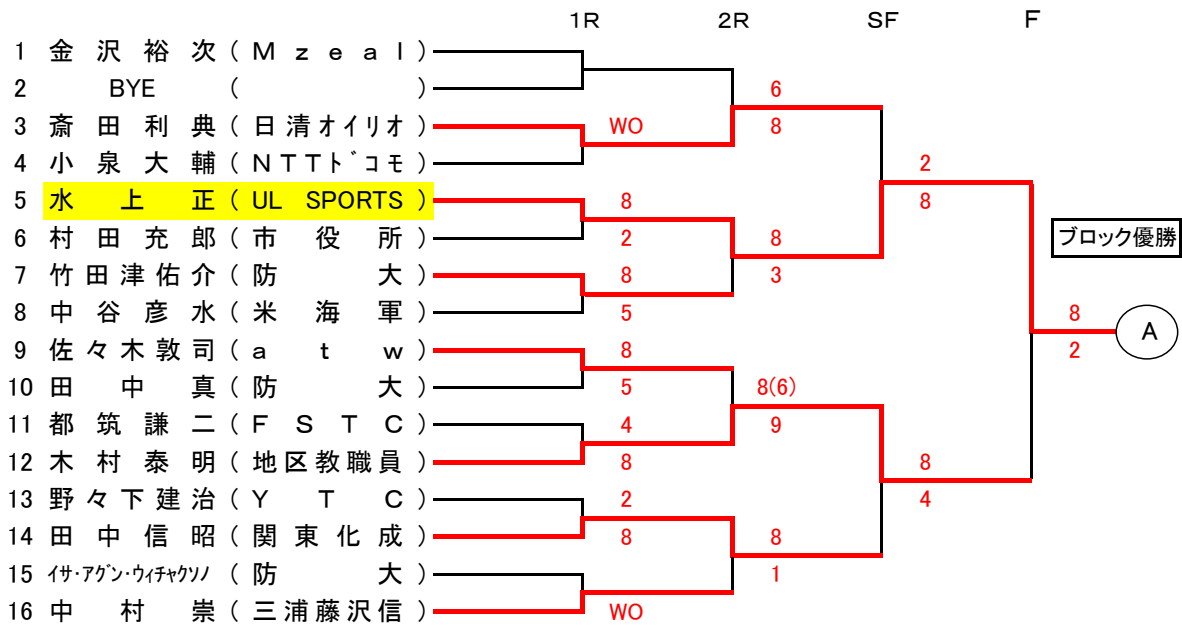

一般男子C級シングルス

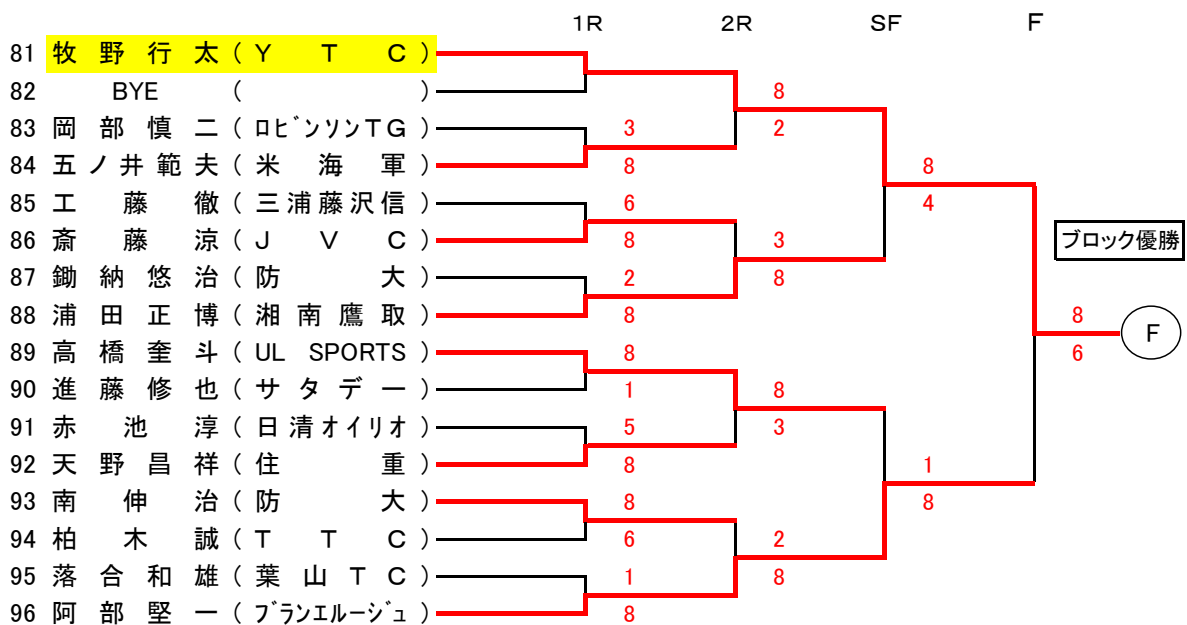
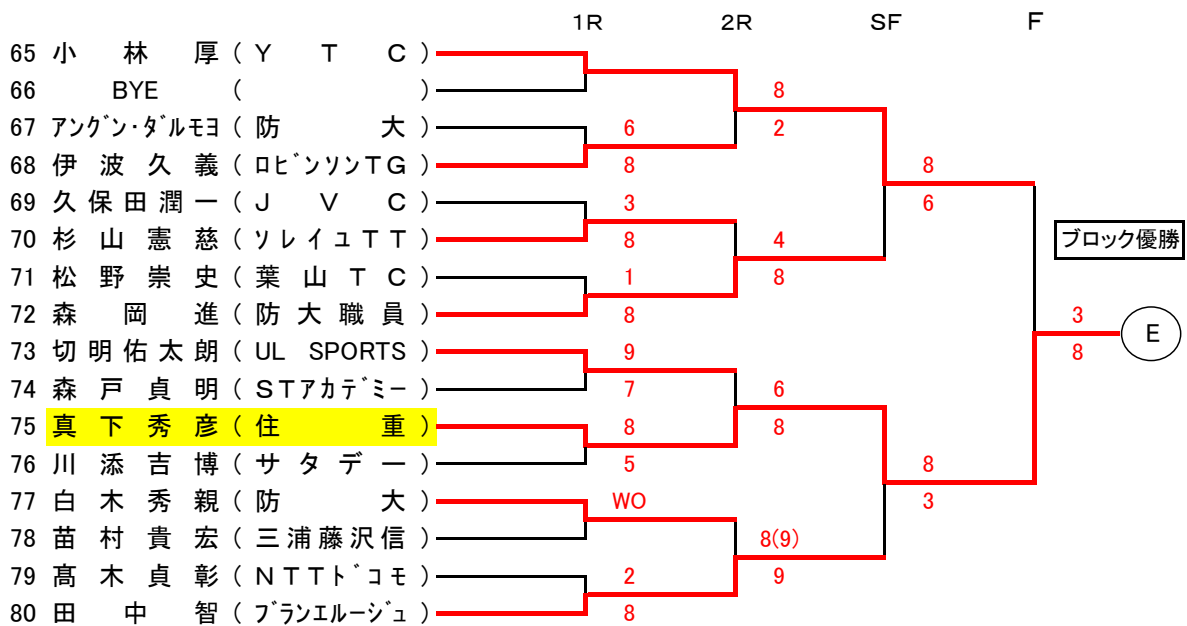
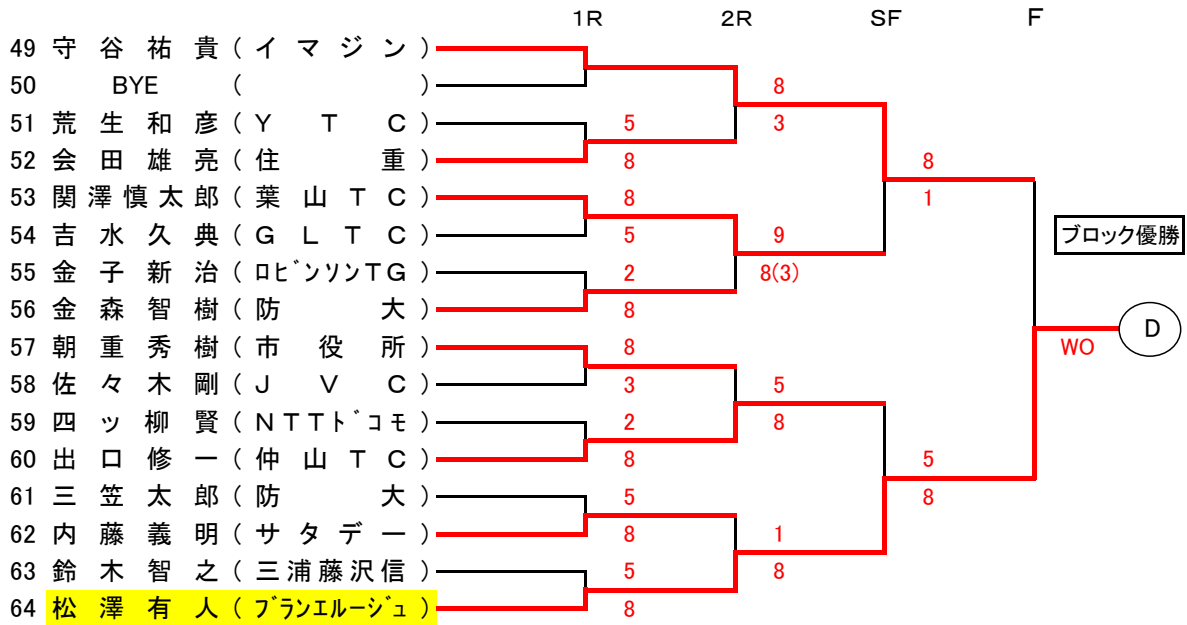

一般男子C級シングルス

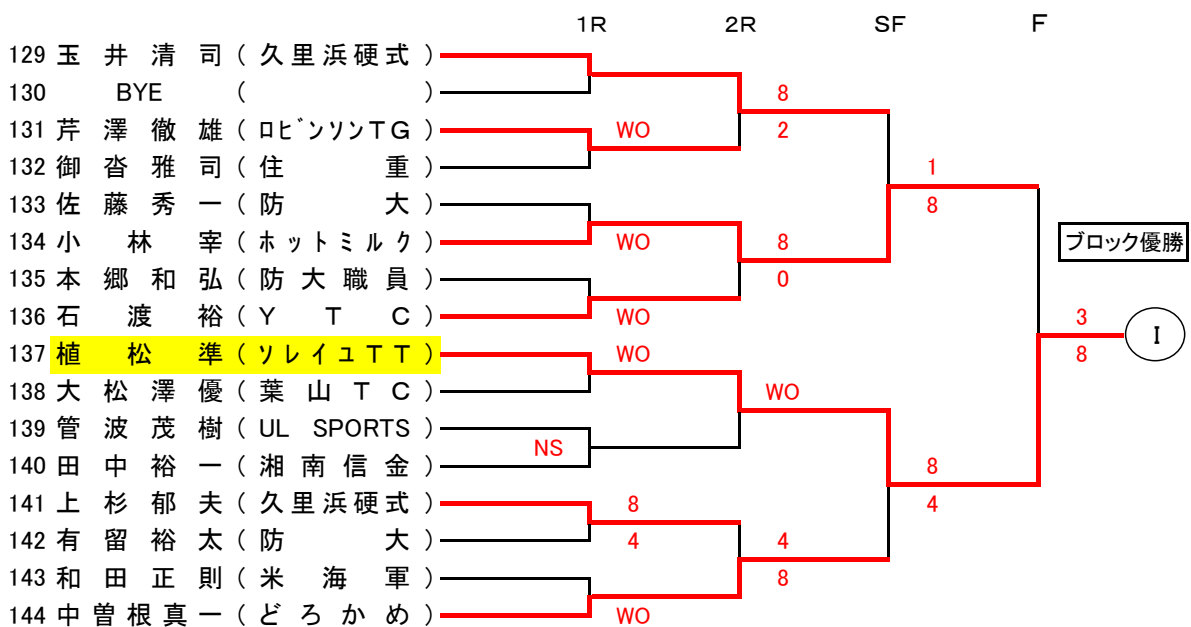
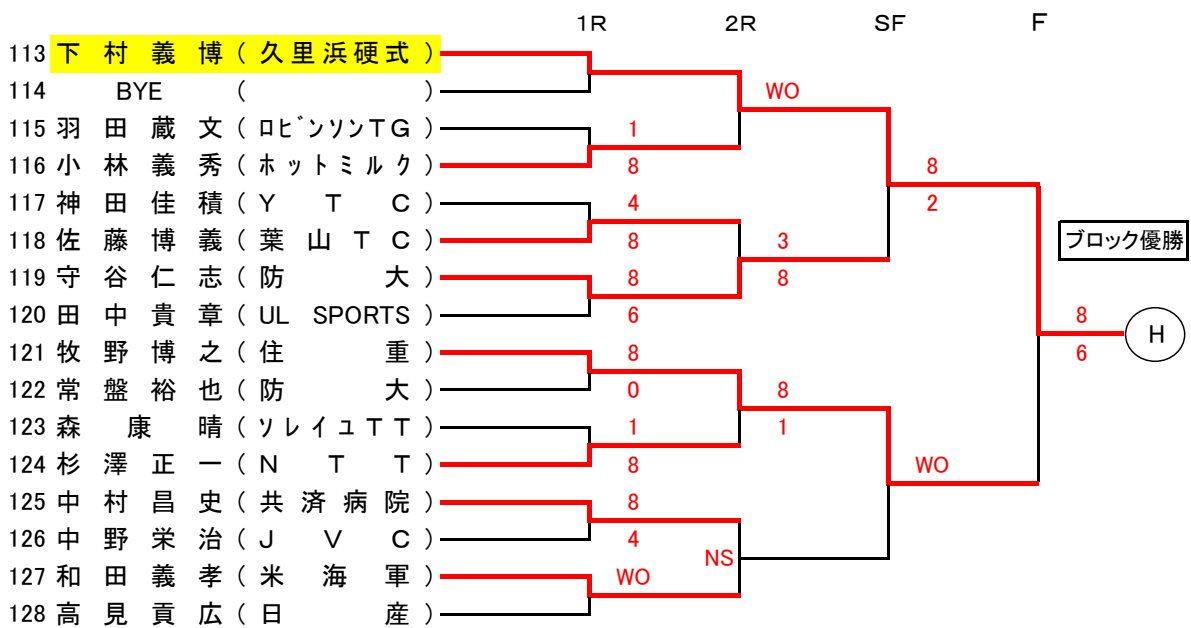
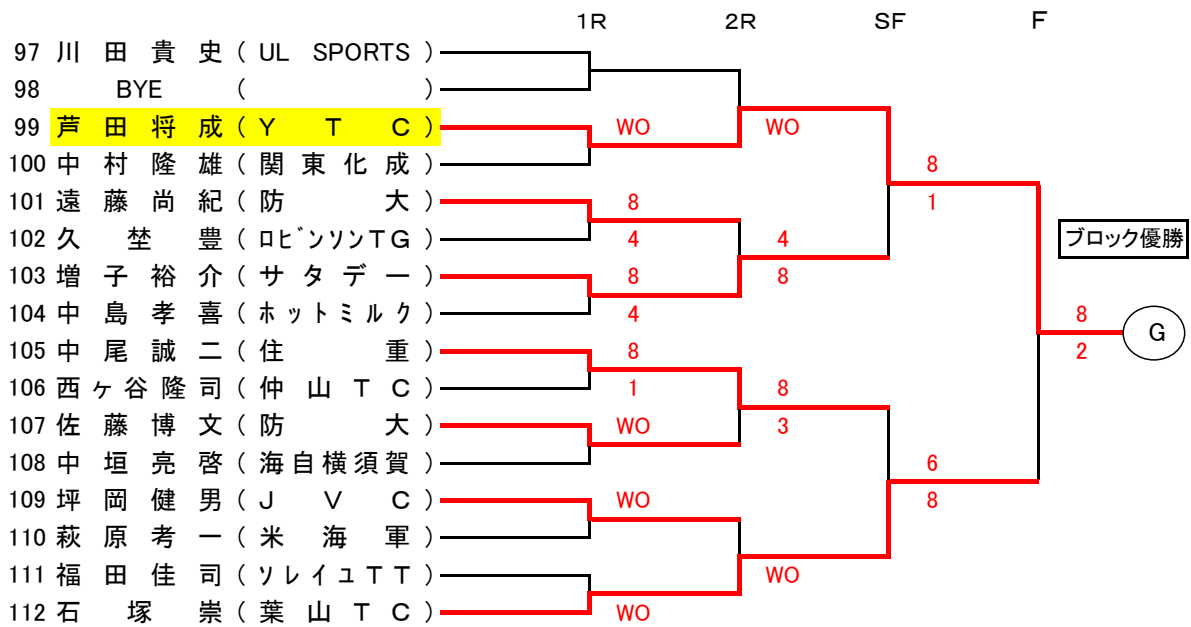

一般男子C級シングルス

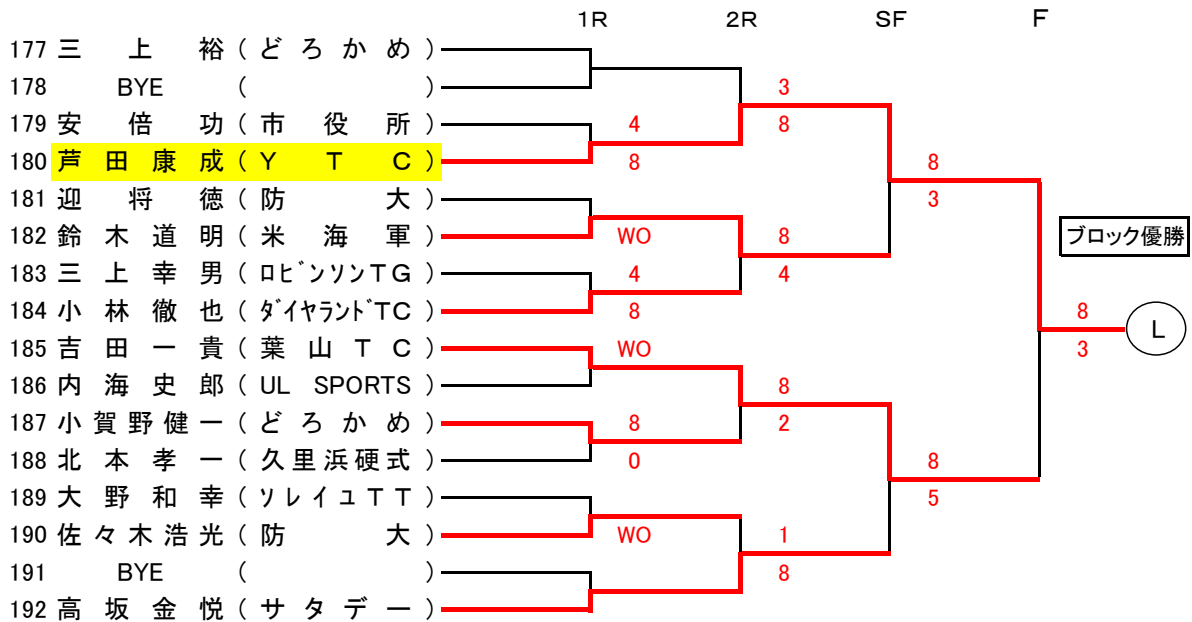
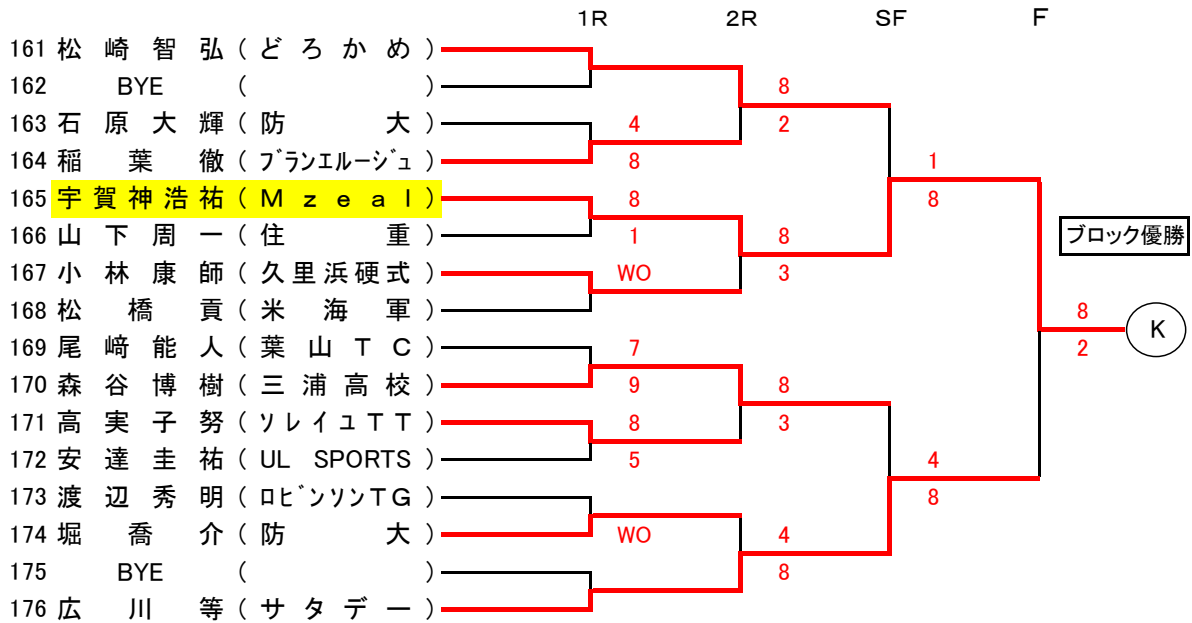
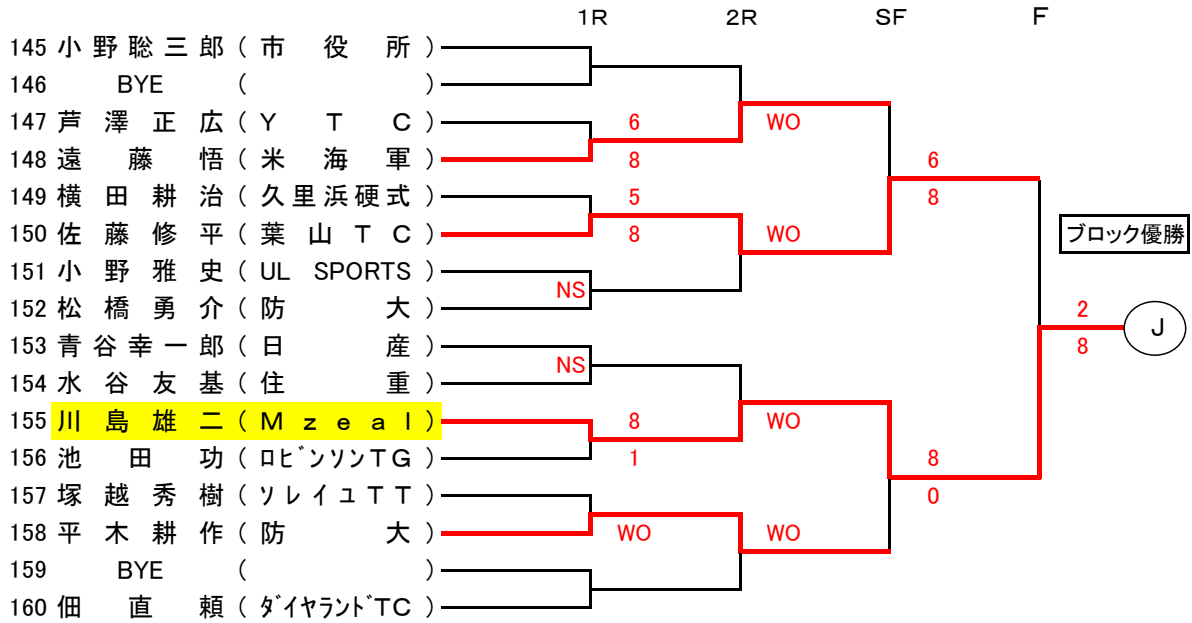

一般男子C級シングルス

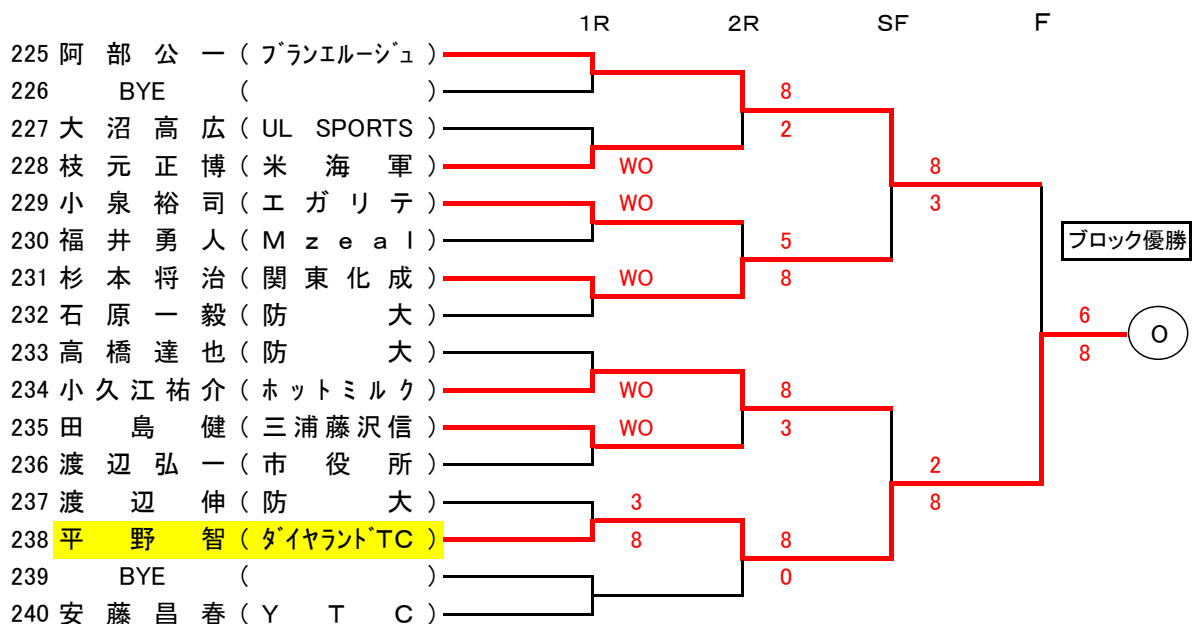
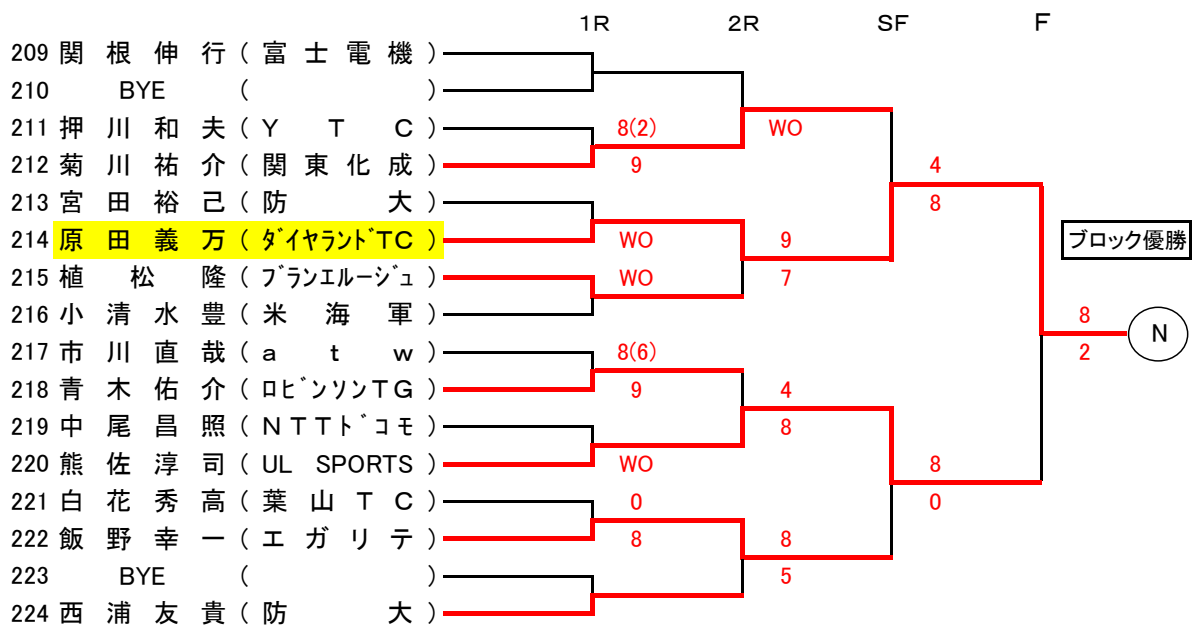
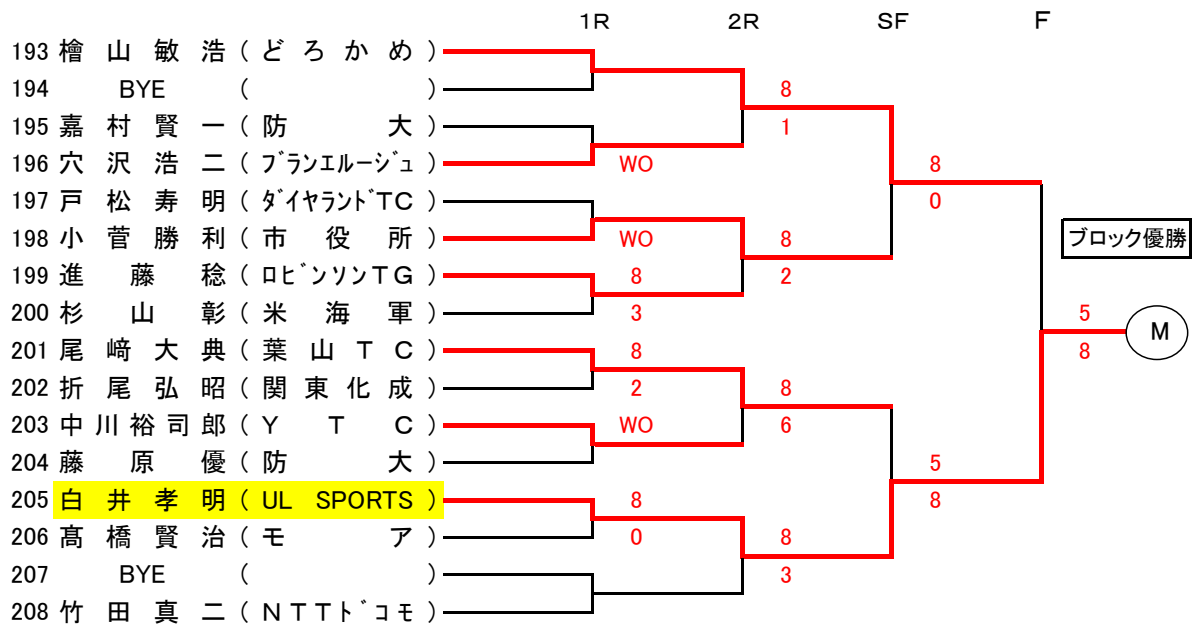

一般男子C級シングルス

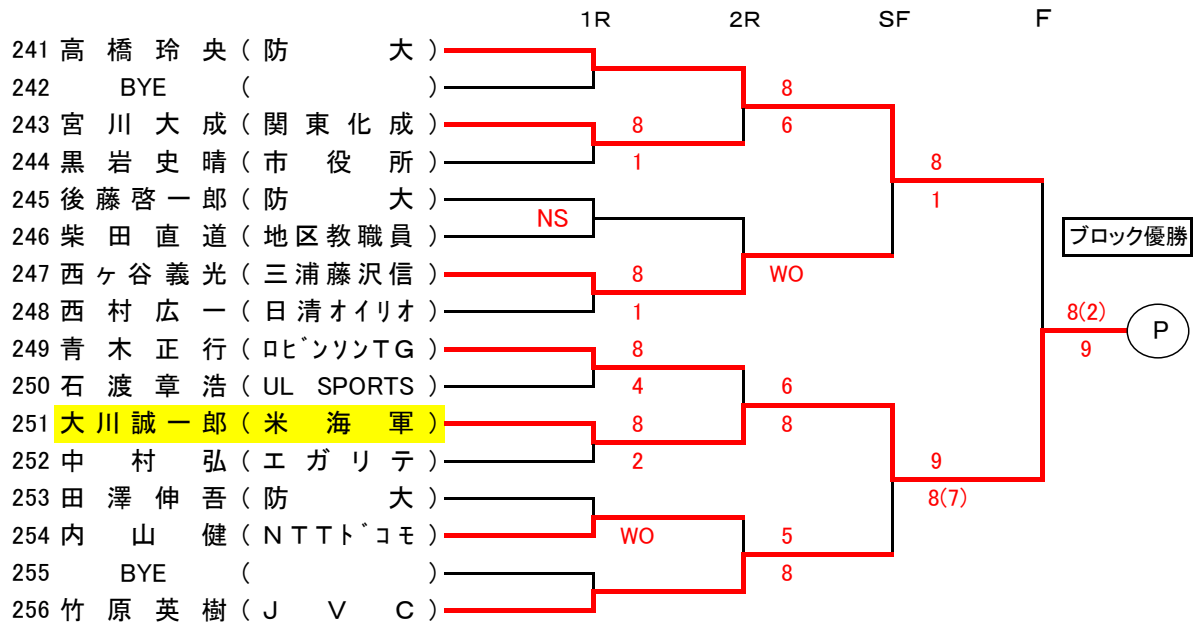

男子40歳以上シングルス

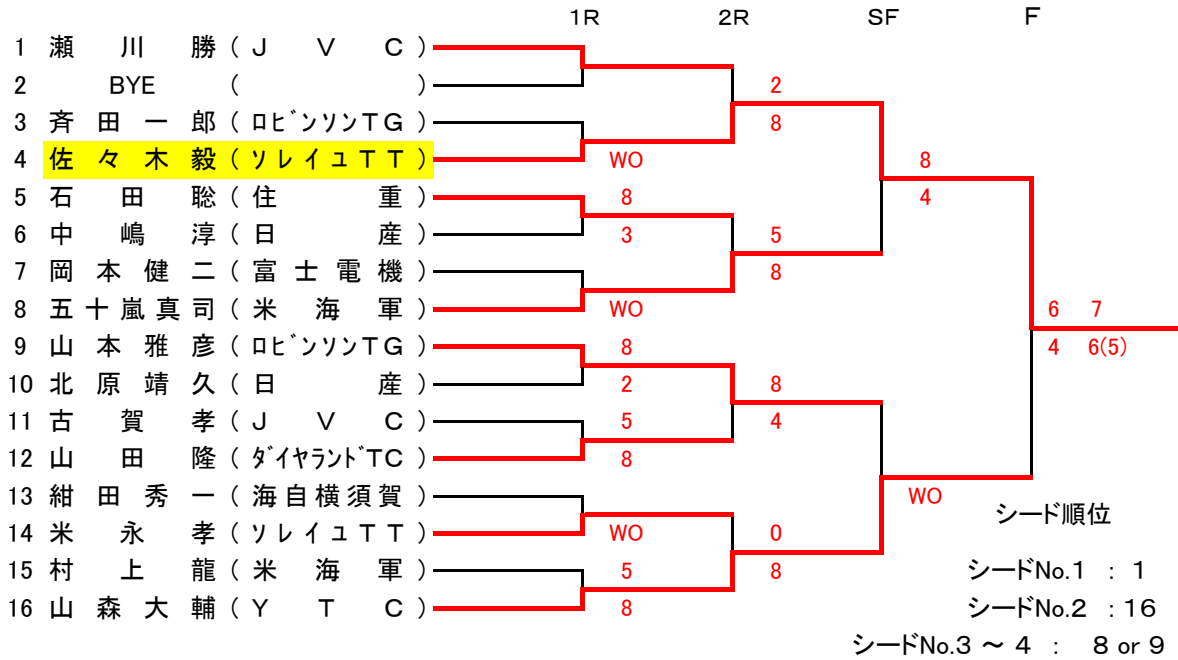

男子45歳以上シングルス

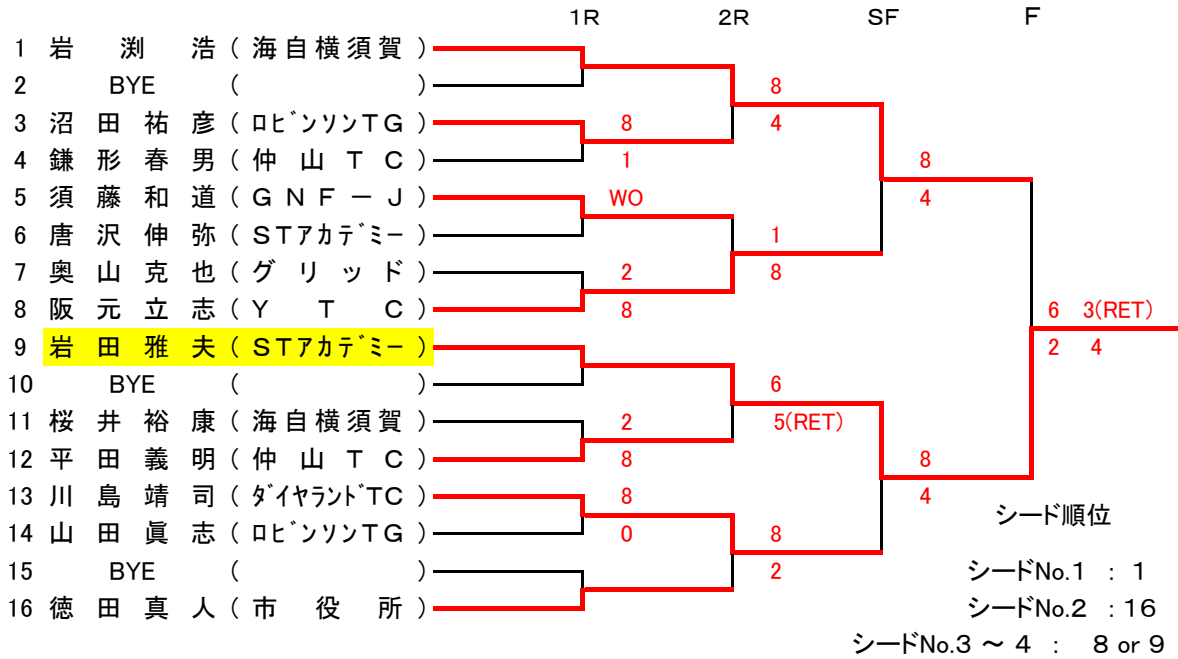

男子50歳以上シングルス

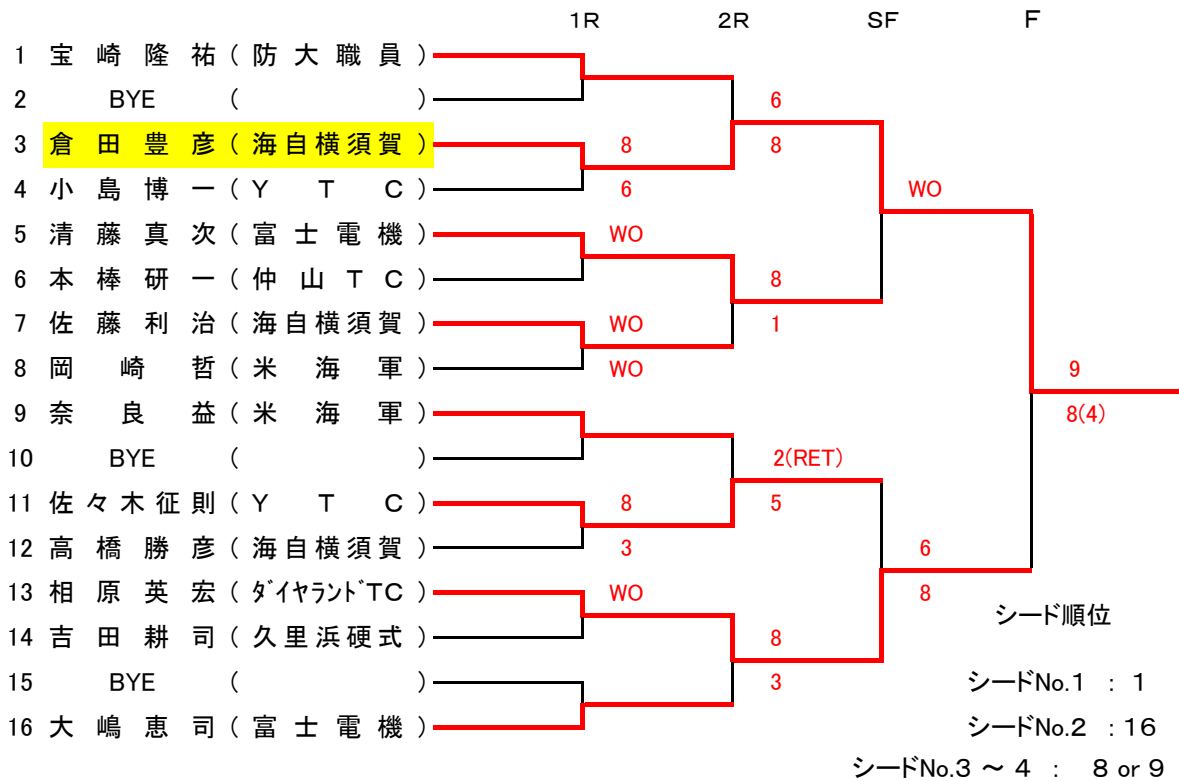

男子55歳以上シングルス

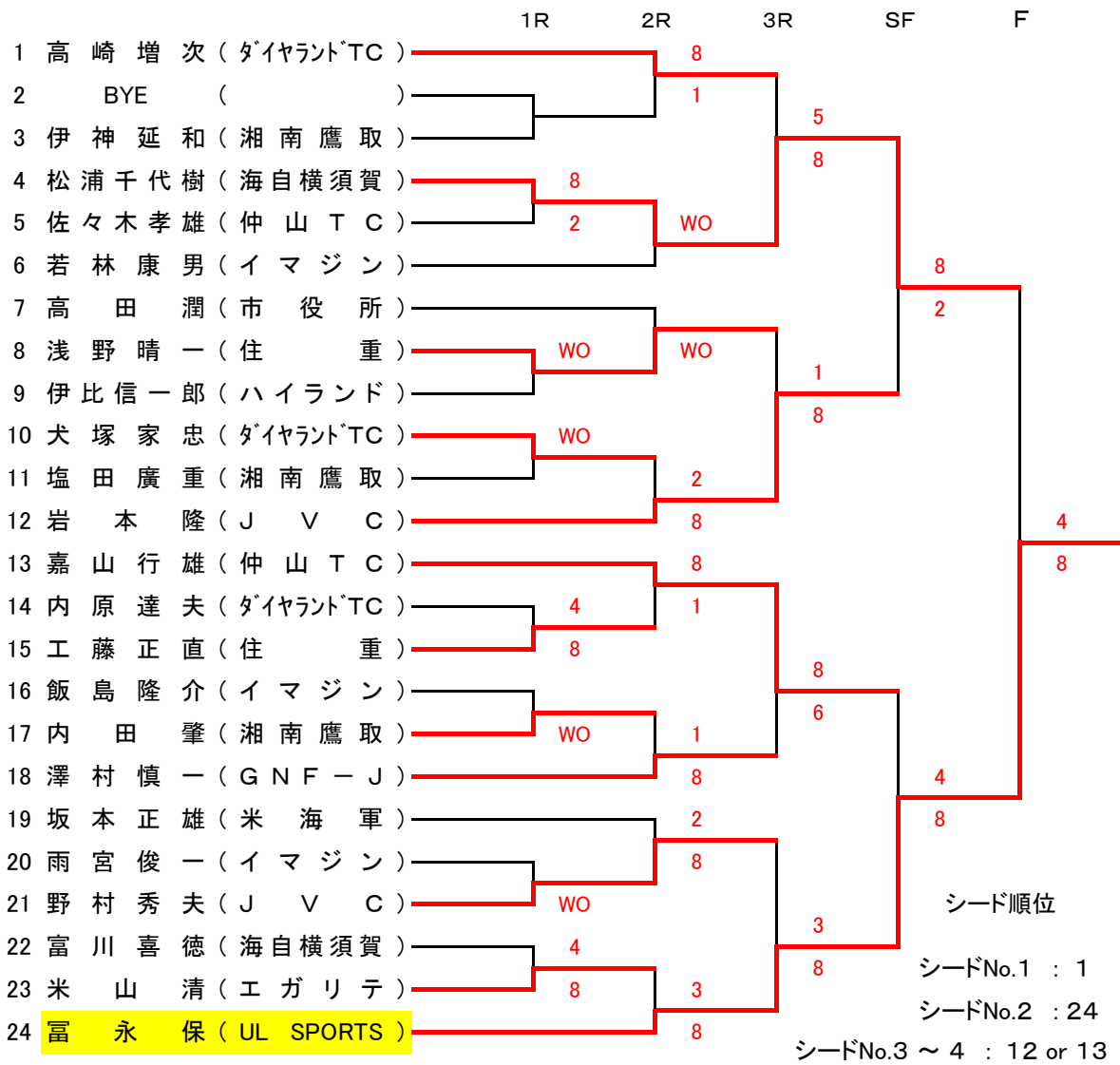

男子60歳以上シングルス

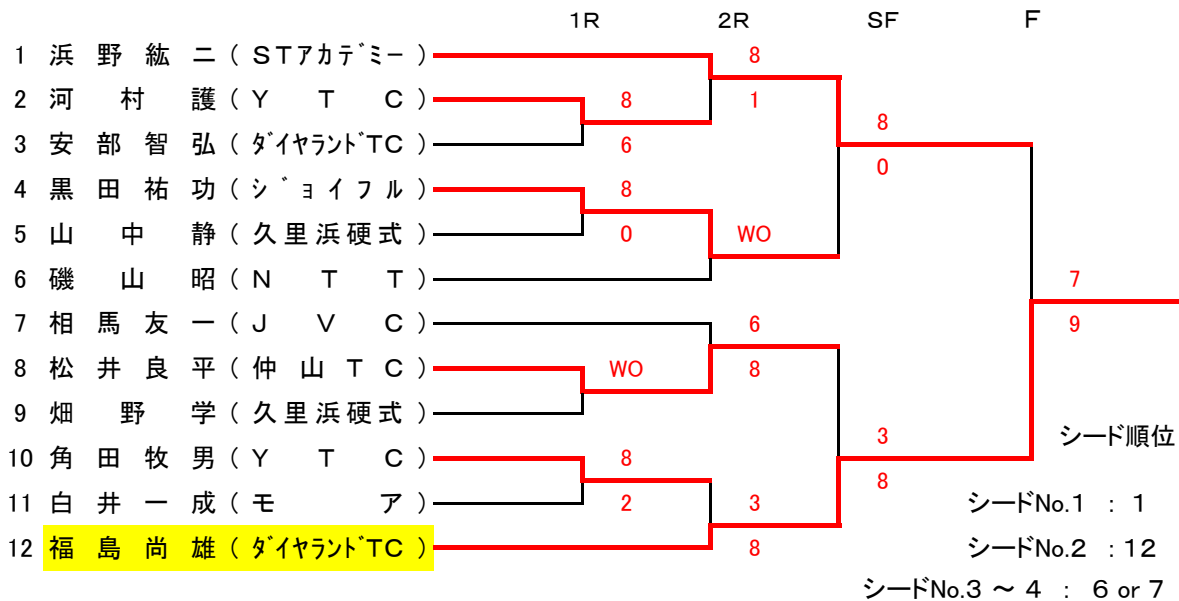

男子65歳以上シングルス

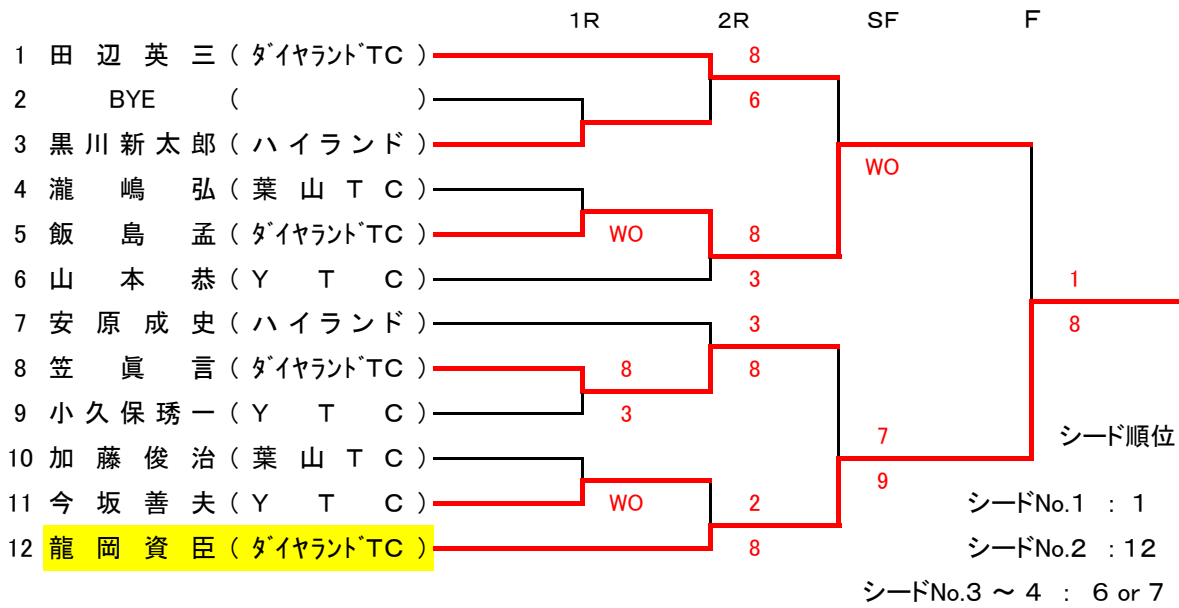

一般女子C級シングルス

	1R	2R	SF	F
1 大野愛 (ソレイユTT)				
2 BYE ()		8		
3 熊谷未来 (防大)	8	2		
4 佐々木真佐代 (YT C)	1		9	
5 植松香奈子 (プランエルージュ)	WO		7	
6 大木淑絵 (J V C)		0		ブロック優勝
7 宇渡清美 (海自横須賀)	1	8		
8 高橋ルミ (葉山TC)	8			8 (A)
9 川村和佳子 (住重)	4			5
10 高実子めぐみ (ソレイユTT)	8	4		
11 笠原優 (グリッド)	3	8		
12 有賀忍 (葉山TC)	8		8	
13 柳沢洋子 (YT C)	8		6	
14 江崎純子 (UL SPORTS)	1	8		
15 石橋靖世 (ソレイユTT)	1	4		
16 森川篤子 (エガリテ)	8			

	1R	2R	SF	F
17 及川由香里 (YT C)				
18 BYE ()		8		
19 石井博美 (ソレイユTT)		0		
20 内田保子 (モア)	WO		8	
21 奥田鮎美 (防大)			2	
22 池端智子 (プランエルージュ)	WO	8		ブロック優勝
23 長谷川喜子 (ソレイユTT)	WO	4		
24 畑浩子 (葉山TC)				WO (B)
25 大峠理枝子 (関東自工)	3			
26 梶山陽子 (葉山TC)	8	8		
27 佐伯真佐子 (YT C)	8	6		
28 庄賀尚子 (F S T C)	6		0(RET)	
29 寺井文乃 (米海軍)	2		6	
30 二宮真弓 (J V C)	8	8		
31 BYE ()		5		
32 山下佳子 (ソレイユTT)				

	1R	2R	SF	F
33 千葉洋子 (YT C)				
34 BYE ()		8		
35 穴田吉美 (防大)	WO	1		
36 柏木由美 (プランエルージュ)			8	
37 川名晴美 (海自横須賀)	8		4	
38 黒田育美 (STアカデミー)	6	6		ブロック優勝
39 長谷川咲良 (UL SPORTS)	8	8		
40 万代菜々子 (NTTトコモ)	5			4 (C)
41 片山京 (YT C)	3			8
42 阿部葉子 (グリッド)	8	6		
43 伊藤由紀 (葉山TC)	8	8		
44 中嶋順子 (ソレイユTT)	1		8	
45 二本木かおる (モア)	6		6	
46 小松輝美 (関東化成)	8	1		
47 BYE ()		8		
48 高橋清恵 (F S T C)				

一般女子C級シングルス

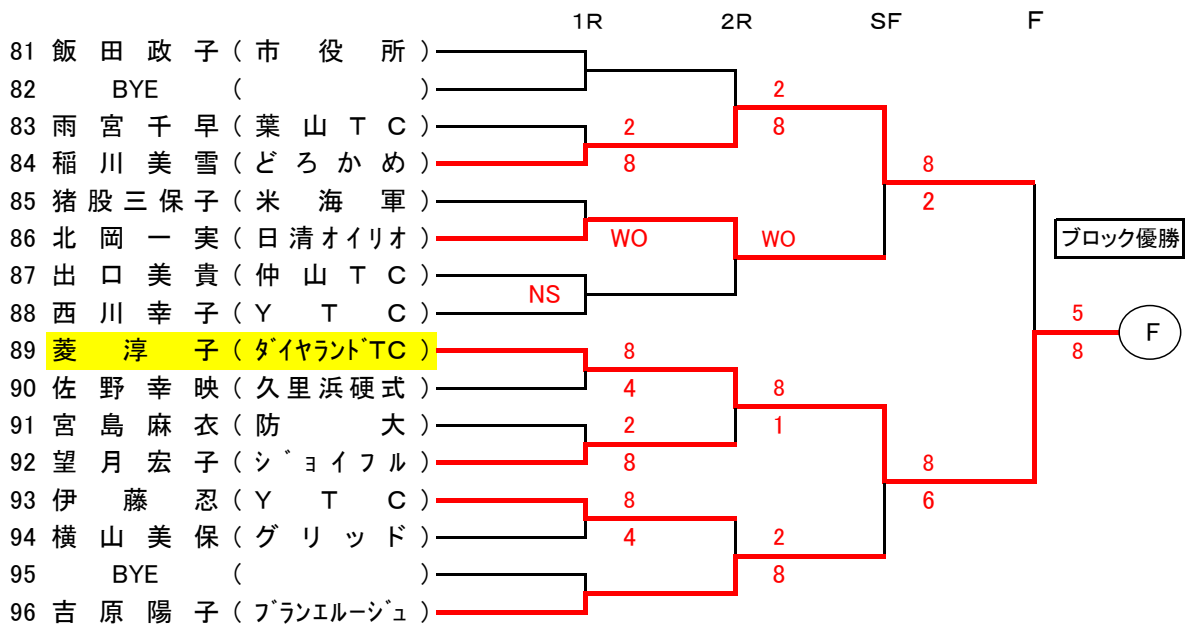
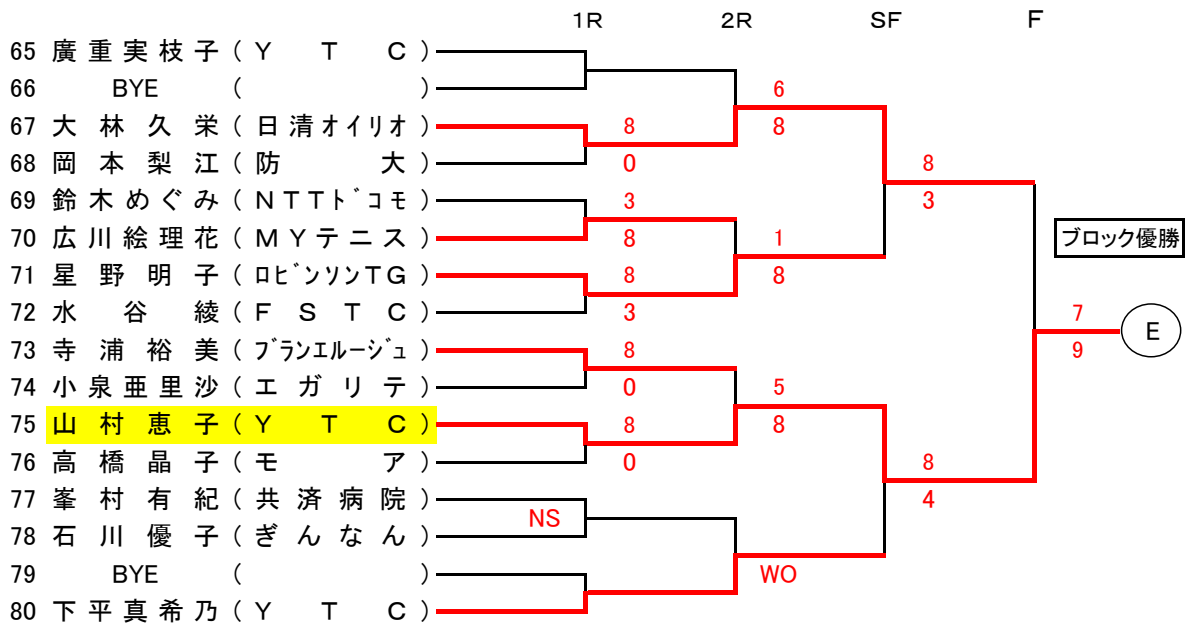
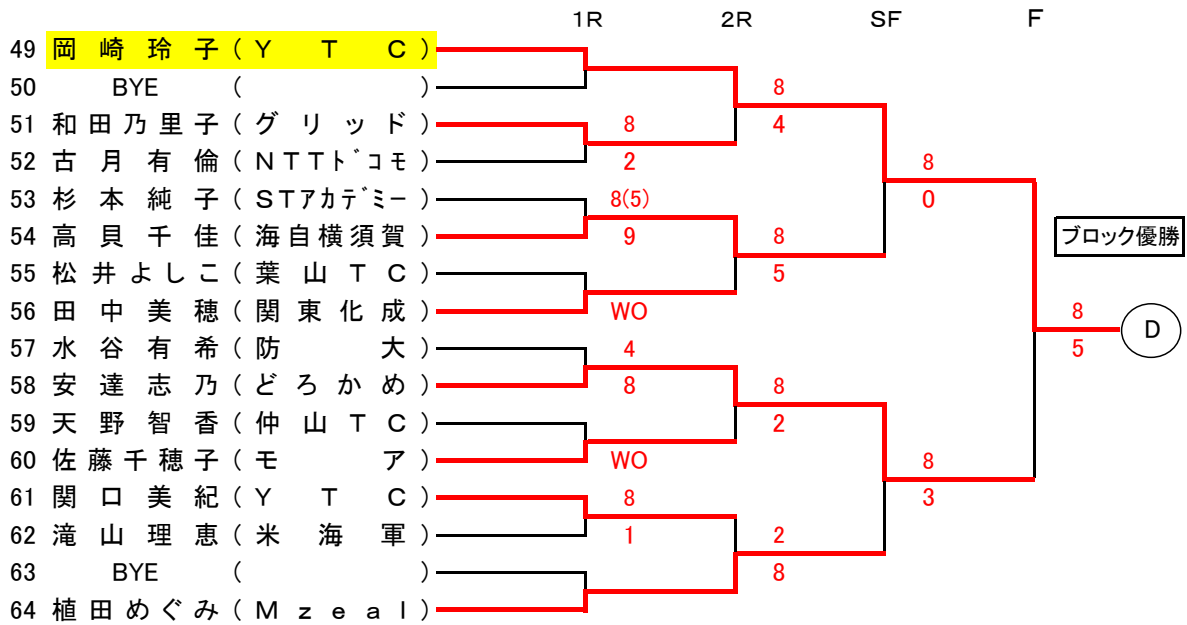

一般女子C級シングルス

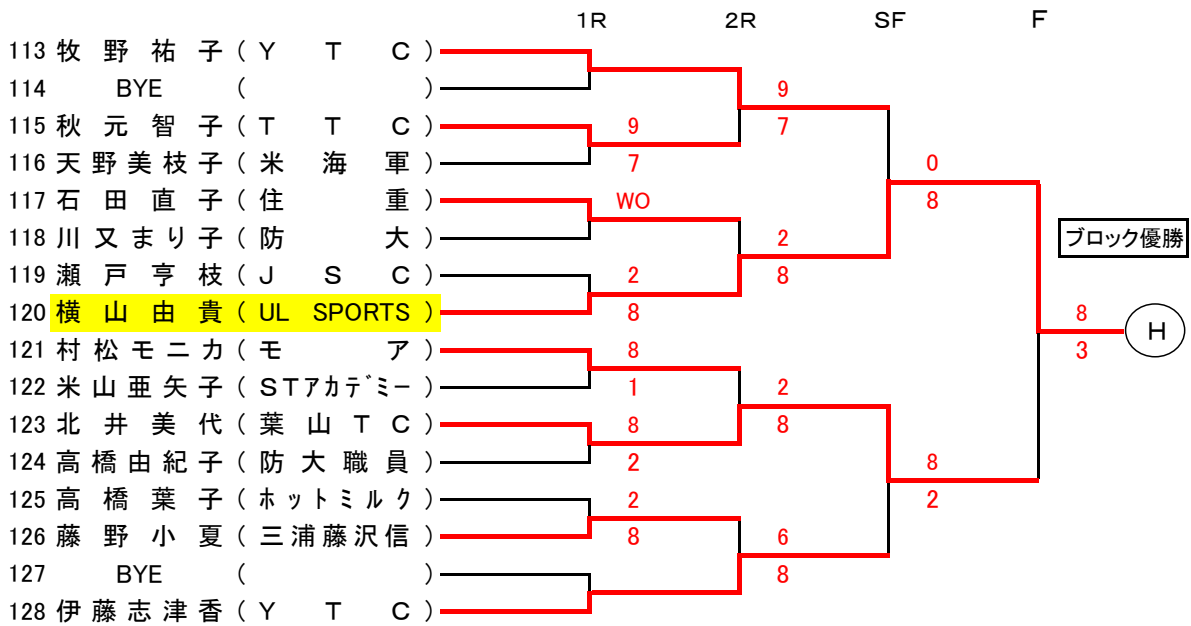
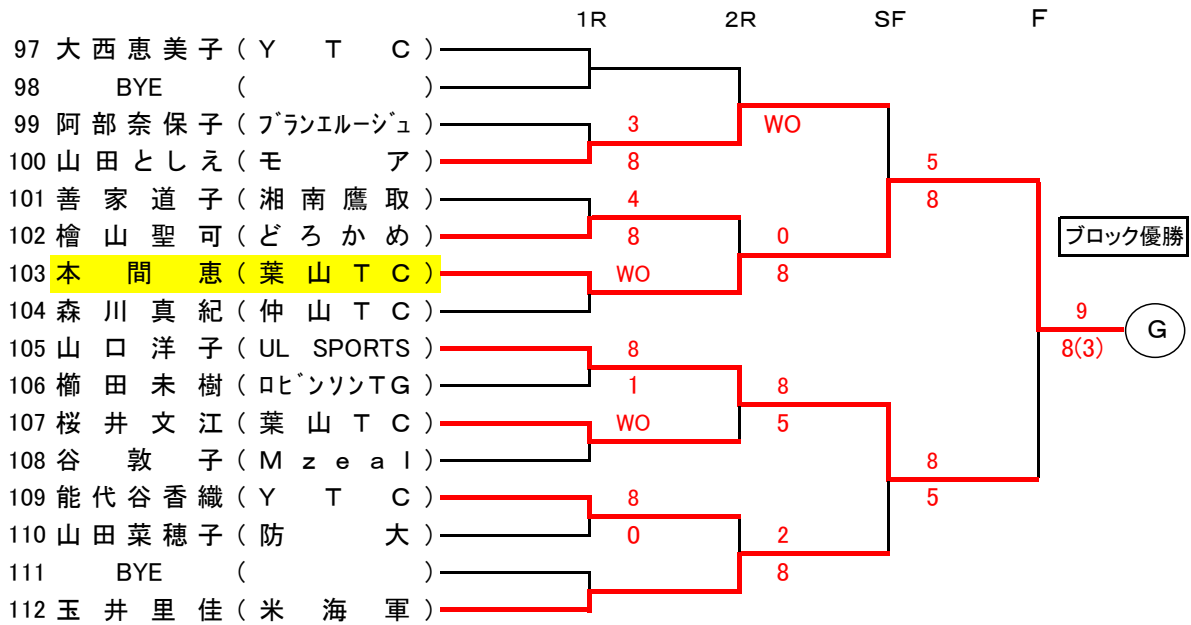

会長杯テニス選手権大会 歴代優勝者(第10回～第36回)

回	年度	一般男子A級	一般男子B級	一般女子A級	一般女子B級	男子35歳以上	男子45歳以上	男子55歳以上	女子45歳以上
10	昭和54年	菱沼 栄司 (五研)	荒川 巻見 (YTC)		安達 真美子 (YTC)	遠山 康彦 (YTC)			
11	昭和55年	鈴木 孝 (YTC)	仲沢 一宏 (油脂)		田口 よしえ (関自工)	久保 正毅 (YTC)	川野 建樹 (YTC)		
12	昭和56年	菱沼 栄司 (五研)	松本文雄 (日産)		永野 昭子 (大津)	遠山 康彦 (YTC)	-		
13	昭和57年	菱沼 栄司 (五研)	蛭名 守 (YTC)		葉山 美知子 (日産)	阿部 正美 (港研)	石川 (YTC)		
14	昭和58年	三橋 道男 (防大)	守谷 勝 (YITC)		永野 昭子 (あすなる)	浅井 大三郎 (アスカ)	石原 昭 (富士電機)		
15	昭和59年	守谷 勝 (YITC)	柿原 健一郎 (葉山G)		中村 阿佐子 (あすなる)	-	石原 昭 (葉山G)		
16	昭和60年	守谷 勝 (YITC)	鈴木 正夫 (日産)		小林 美貴 (あすなる)	渡部 一博 (YTC)	石原 昭 (富士電機)		
17	昭和61年	守谷 勝 (YITC)	問馬 雅樹 (ハイランド)		菊池 節子 (ハイランド)	阿部 正美 (港研)	柿原 健一郎 (津久井浜)		
18	昭和62年	山下 弥一郎 (津久井浜)	白戸 三四郎 (YTC)		中村 阿佐子 (あすなる)	渡部 一博 (YTC)	柿原 健一郎 (津久井浜)	遠山 康彦 (津久井浜)	
19	昭和63年	吉川 剛志 (関自工)	柳井 潤 (BFTC)		菊池 節子 (ハイランド)	渡部 一博 (YTC)	橋本 明久 (平作ローン)	鈴木 信興 (YTC)	
20	平成元年	高橋 茂雄 (YTC)	工藤 久幸 (市役所)	菊池 節子 (ハイランド)	石井 恵子 (市役所)	白井 光男 (平作ローン)	柿原 健一郎 (津久井浜)	-	
21	平成2年	白戸 三四郎 (YTC)	横田 亮 (ダイヤランド)	菊池 節子 (ハイランド)	深井 淳子 (KMTC)	渡部 一博 (YTC)	柿原 健一郎 (津久井浜)	遠山 康彦 (津久井浜G)	
22	平成3年	白戸 三四郎 (YTC)	中村 恵孝 (マリア・ルー)	菊池 節子 (ハイランド)	大西 美帆 (関自工)	白戸 羊 (地区教職員)	渡部 一博 (YTC)	松崎 哲夫 (黒川スポーツ)	
23	平成4年	白戸 三四郎 (YTC)	丸山 茂幸 (関自工)	大西 美帆 (関自工)	鈴木 聡子 (ダイヤランド)	鈴木 正夫 (日産)	渡部 一博 (YTC)	白戸 篤 (YTC)	
24	平成5年	丸山 茂幸 (関自工)	石井 貞人 (久里浜高)	菊池 節子 (ハイランド)	菊池 華恵 (ハイランド)	荒井 藤男 (津久井浜)	伊比 信一郎 (ハイランド)	松崎 哲夫 (黒川スポーツ)	
25	平成6年	高橋 茂雄 (YTC)	沢 直之 (YTC)	菊池 節子 (ハイランド)	三浦 キヨ子 (富士電機)	奈良 益 (黒川スポーツ)	植田 久雄 (津久井浜)	松崎 哲夫 (黒川スポーツ)	中村 阿佐子 (ダイヤランド)
26	平成7年	高橋 茂雄 (YTC)	岡島 周一 (ダイヤランド)	鈴木 聡子 (ダイヤランド)	池谷 真知子 (クロスマインド)	清藤 真次 (富士電機)	伊比 信一郎 (ハイランド)	松崎 哲夫 (黒川スポーツ)	-
27	平成8年	石井 貞人 (マリア・ルー)	小磯 尚義 (マリア・ルー)	菊池 華恵 (ハイランド)	菊池 理恵 (ハイランド)	大森 秀樹 (ダイヤランド)	竹下 二生 (総監部)	柿原 健一郎 (ダイヤランド)	-
28	平成9年	石井 貞人 (マリア・ルー)	横山 尚彦 (YTC)	菊池 理恵 (ハイランド)	福沢 千恵子 (YTC)	大森 秀樹 (ダイヤランド)	市川 雅俊 (防大職員)	白鳥 剛 (ダイヤランド)	-
29	平成10年	亀井 孝直 (マリア・ルー)	重 邦宣 (JSC)	菊池 理恵 (ハイランド)	小島 英子 (YTC)	大森 秀樹 (KPPTC)	市川 雅俊 (防大職員)	岡田 進 (海自横須賀)	-
30	平成11年	吉川 剛志 (関自工)	大野 雅仁 (YTC)	キムバリー・キンバーク (米海軍横基)	佐藤 有紀 (地区教職員)	川島 靖司 (米海軍横基)	市川 雅俊 (防大職員)	岡田 進 (海自横須賀)	中村 阿佐子 (ダイヤランド)
31	平成12年	金子 聖 (地区教職員)	須藤 宣嗣 (防大)	石井 恵子 (ダイヤランド)	鈴木 勝江 (仲山)	石田 聡 (住重)	市川 雅俊 (防大職員)	龍岡 資臣 (ダイヤランド)	中村 阿佐子 (ダイヤランド)
32	平成13年	佐藤 仁則 (葉山TC)	ブロック優勝	稲木 理恵 (ハイランド)	ブロック優勝	佐々木 毅 (マリア・ルー)	市川 雅俊 (防大職員)	中村 玄二郎 (KPPTC)	津田 ちかげ (ダイヤランド)
33	平成14年	佐藤 仁則 (葉山TC)	ブロック優勝	小島 英子 (YTC)	ブロック優勝	山森 大輔 (YTC)	市川 雅俊 (防大職員)	福島 尚雄 (ダイヤランド)	中村 阿佐子 (ダイヤランド)
回	年度	一般男子A級	一般女子A級	男子35歳以上	男子40歳以上	男子45歳以上	男子50歳以上	男子55歳以上	男子60歳以上
34	平成15年	能勢 康平 (葉山TC)	鈴木 勝江 (葉山TC)	麦 富栄 (LTT)	川島 靖司 (米海軍横基)	市川 雅俊 (防大職員)	高崎 増次 (ダイヤランド)	伊比 信一郎 (ハイランド)	岡田 進 (ダイヤランド)
35	平成16年	横山 尚彦 (YTC)	久我まゆ美 (葉山TC)	山森 大輔 (YTC)	村上 龍 (米海軍基地)	大森 秀樹 (STアカデミー)	大嶋 恵司 (富士電機)	三枝 猛志 (モア)	岡田 進 (ダイヤランド)
36	平成17年	吉川 剛志 (関自工)	久我まゆ美 (葉山TC)	山森 大輔 (YTC)	瀬川 勝 (JVC)	岩渕 浩 (海自横須賀)	宝崎 隆祐 (防大職員)	高崎 増次 (ダイヤランド)	浜野 紘二 (STアカデミー)

回	年度	男子65歳以上	女子50歳以上
34	平成15年	-	不成立
35	平成16年	-	不成立
36	平成17年	田辺 英三 (ダイヤランド)	不成立

《会場案内図》

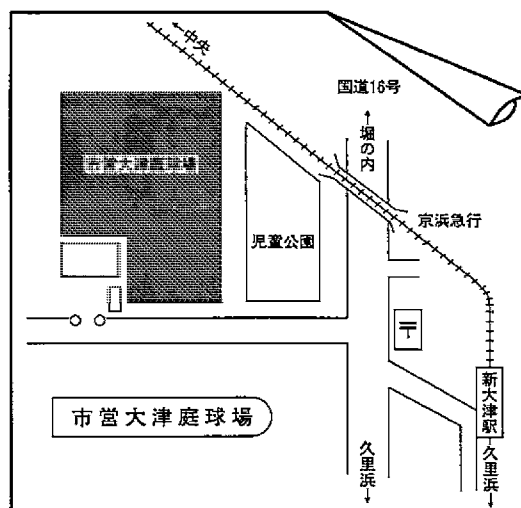

京急「新大津」駅より、徒歩5分

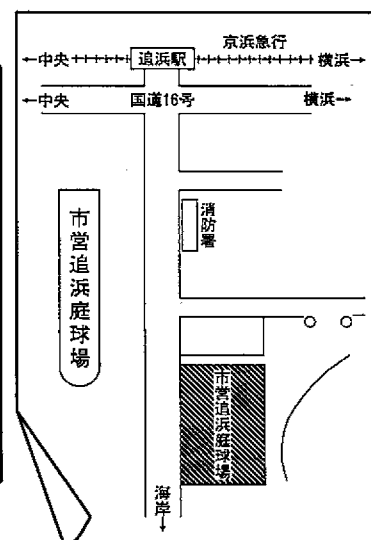

京急「追浜」駅より、徒歩15分