

《大会役員》

会 長	池上 進			
副 会 長	阿部 正美	・ 黒田 祐功	・ 野田 福太郎	
委 員 長	市原 歳之			
副 委 員 長	伊沢 秀晴	・ 高田 潤	・ 蜂須賀 宏	
ディレクタ	手塚 美恵子			
レフェリー	中村 阿佐子			
委 員	菊池 節子	・ 牛村 智恵子	・ 白鳥 恭子	・ 河田 弘美
	坂本 良子	・ 津田 ちかげ		

《試合方法》

本大会は、C、D級のクラス別で試合を行います。(初戦敗退した組はコンソレーション)

各クラス共、下記の通り行います。

- ・本戦 1R～SF……6ゲーム先取 F……8ゲームマッチ
- ・コンソレーション 1R～SF……6ゲーム先取 F……8ゲームマッチ
- ・表彰……本戦 優勝……カップ 準優勝……メダル
コンソレーション 優勝……メダル
- ・全員に参加賞 その他入賞者に副賞(C、D級の本戦、コンソレの3位まで)
- ・C級 本戦のベスト4、コンソレ優勝者は、次回以降の女子新人テニス大会に出場できません。
- ・D級 本戦のベスト8、コンソレ優勝・準優勝者は次回よりC級出場となります。

《日程表》

月／日	10月1日(水)予選		10月2日(木)決勝トーナメント		予備日
	D級	C級	D級	C級	
種目	本戦 1R～3R コンソレーション	本戦 1R～3R コンソレーション	本戦・コンソレーション 1R～F	本戦・コンソレーション 1R～F	
指定時刻					
9:00	A～D 1、2R		1～8 1R	1～4 1R	
10:00	E～F 1、2R				10月3日 (金)
10:30	G～H 1、2R				
12:00		A～D 1R			10月8日 (水)
13:00		A～D 2R			

注) 延期日程 10月1日雨天の場合 → 10月2日 → 10月3日 → 10月8日
尚日程変更等のお問い合わせは、横須賀市テニス協会の
テレホンガイド 046(853)6381 を御利用下さい。

《 注 意 事 項 》

- 1 . 会場……… 横須賀市営大津庭球場、京浜急行「新大津」駅下車徒歩5分
* 駐車場は有料です。また台数に制限がありますので、車でのご来場はご遠慮願います。
- 2 . 選手は試合開始時刻10分前迄に試合のできる服装で本部に出席を届けて下さい。
定刻迄に届出のない場合は棄権とします。(時間厳守)
- 3 . 天候不順等により試合の有無不明の場合は必ず一旦コートに集まってください。
(試合の有無はコートで決定します)
雨天の場合日程が変更されることがあります。問合せはテレホンガイド 046-853-6381
公園管理事務所への電話による問い合わせは一切できませんのでご承知下さい。(厳守)
- 4 . コートはクレーです。
- 5 . 試合前の練習は、サービス4本のみとします。
- 6 . 試合球はダンロップフォート(黄)です。
- 7 . 試合はセルフジャッジ制とします。
勝者はボール持参の上、本部に必ず試合結果(スコア)をすみやかに報告してください。
試合終了後は次回の予定を確かめること。
- 8 . 予選ブロック勝者は抽選により本戦番号を決定します。
- 9 . 服装はテニスウェアとします(Tシャツは不可)。シューズはクレー用を使用して下さい。
- 10 . 出場選手が会場を離れる場合には必ず本部に届け出て指示に従って下さい。
- 11 . その他、試合開始前のレフェリーからの注意事項を厳守して下さい。
- 12 . 大会出場者には傷害保険がかけられていますが傷害等に対する責任はプレイヤー個人にあります。
* 会場案内図は裏表紙を参照して下さい。

セルフジャッジについて

- ・サービス、ストローク等を受ける方が相手によく聞こえるようにフォールト、レット、アウトのコールをする。
- ・ポイント及びゲーム数のコールはサービスサイドが相手によく聞こえるようにコールする。
- ・コールは瞬間的にすること、アウトかインが不明の場合はインと判定する。
- ・フットフォールトは自分で注意すること。
- ・判定等につきトラブルが生じた場合には直ちにレフェリーに申告すること。
なお試合後の申出については一切認めない。

横須賀市テニス協会

連絡事務所 TEL 046-853-6391 (問合せ等一般及びFAX)
(AM11:00~PM19:00) 日曜祝日定休
046-853-6381 (テレホンガイド)

D 級

コンソレーション

本戦

コンソレーション

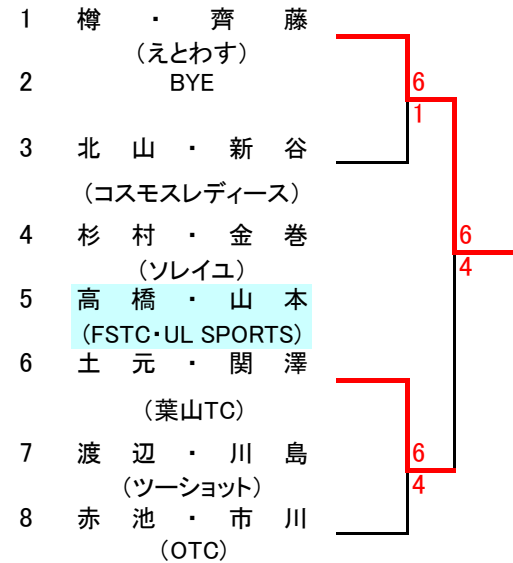
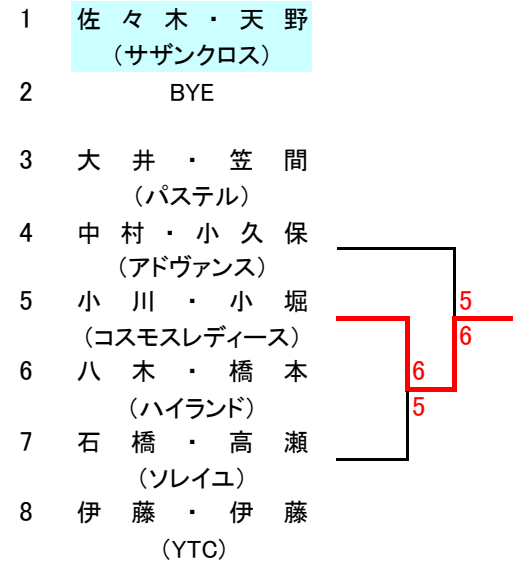
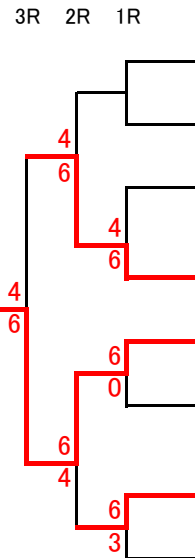
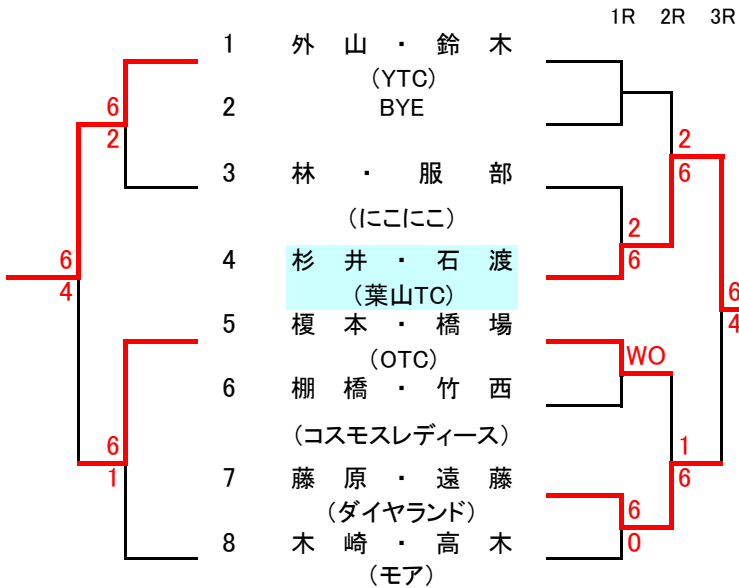
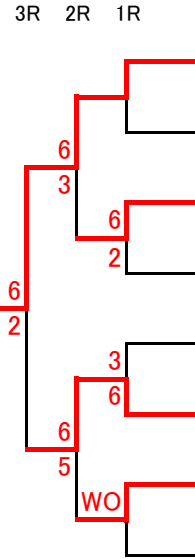
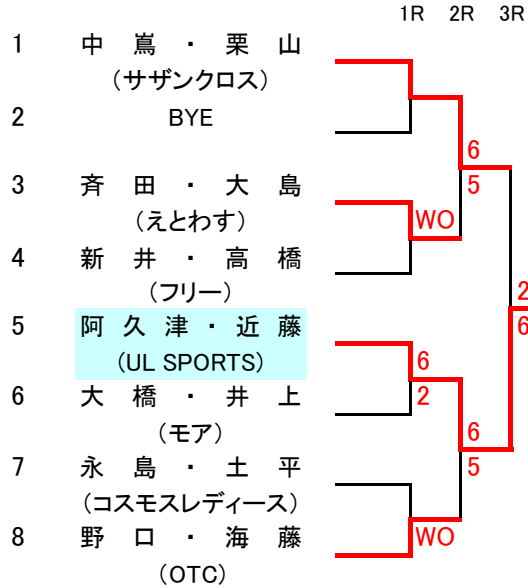

D 級

コンソレーション

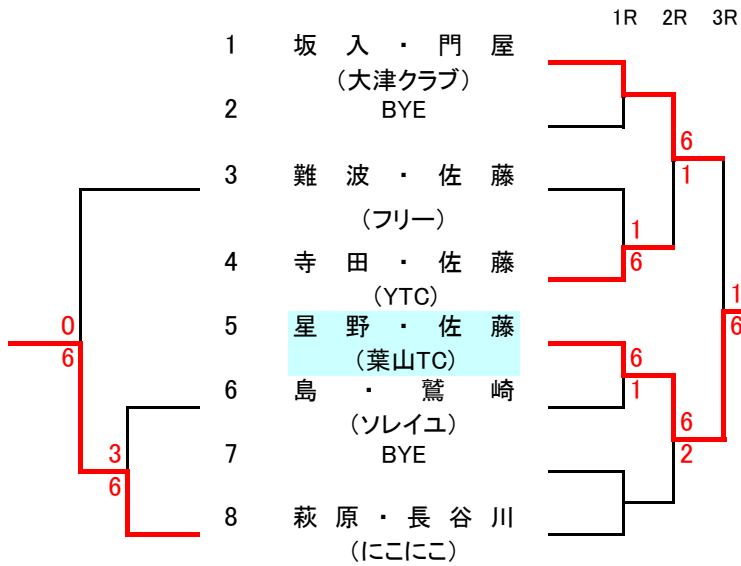

本戦

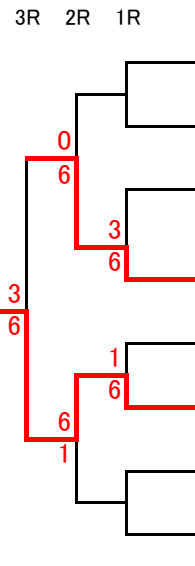

コンソレーション

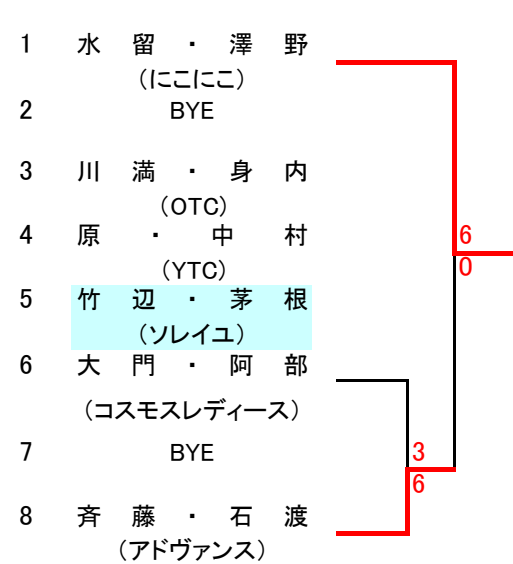
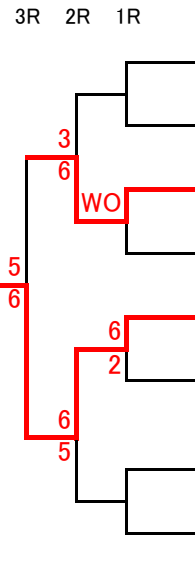
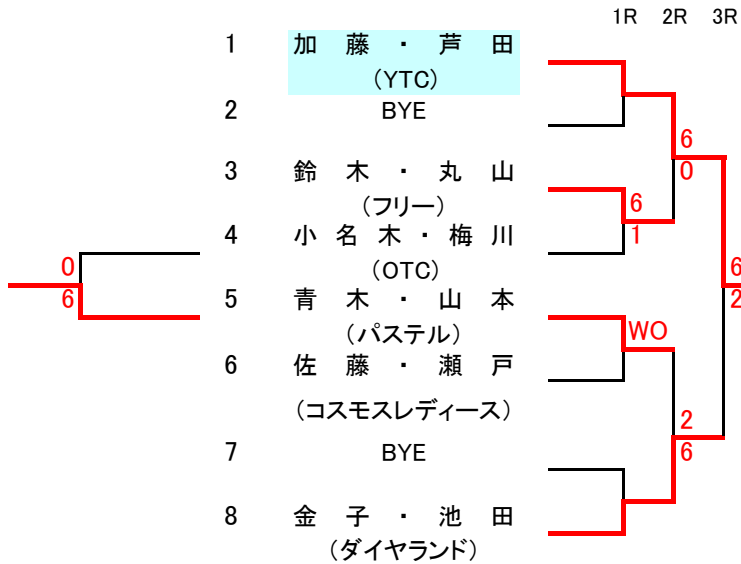
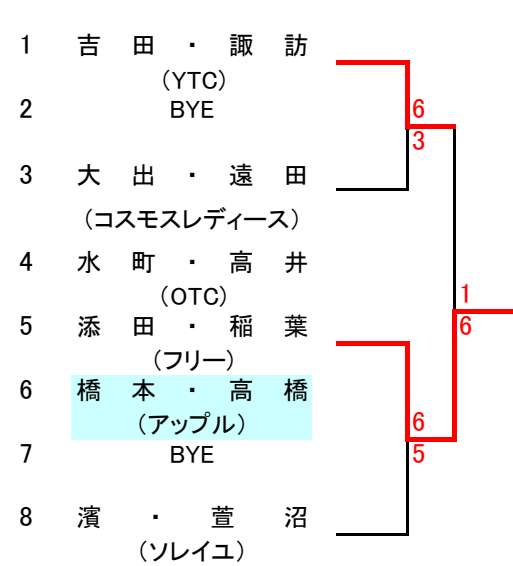

C 級

本 戦

コンソレーション

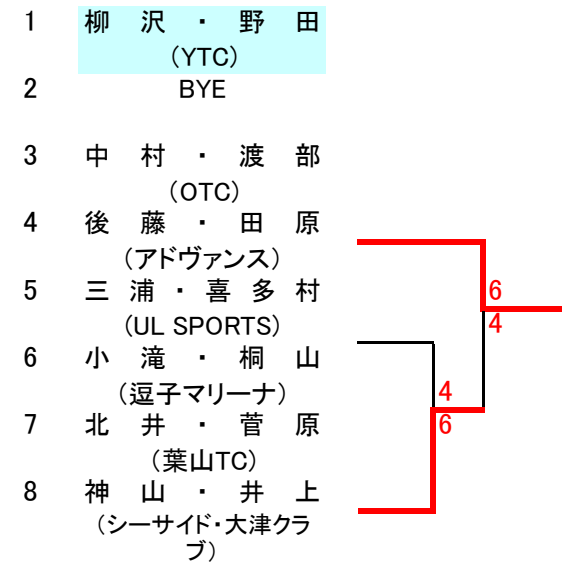
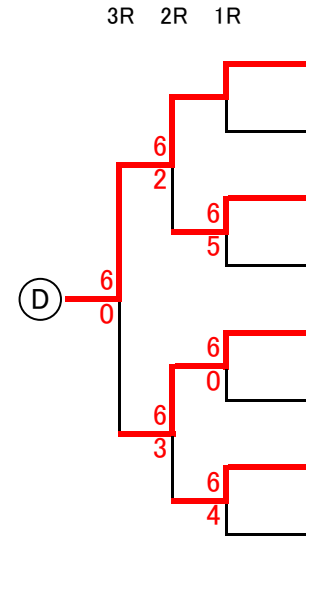
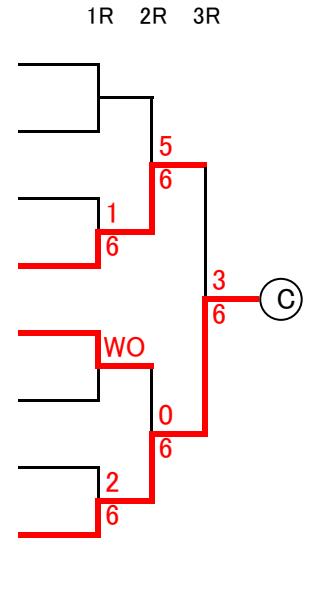
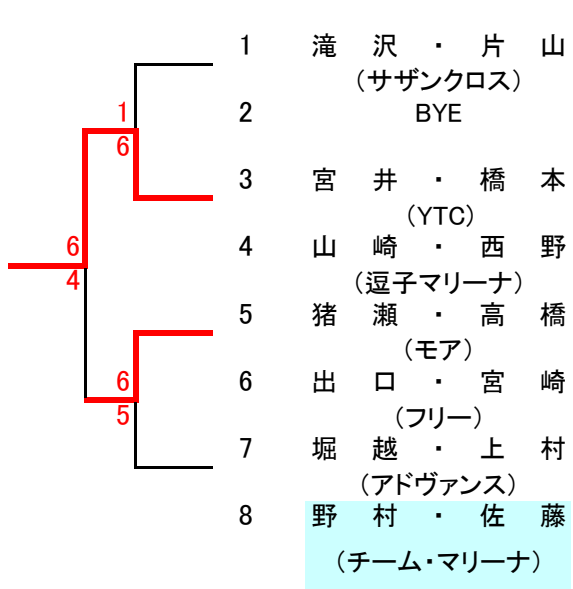
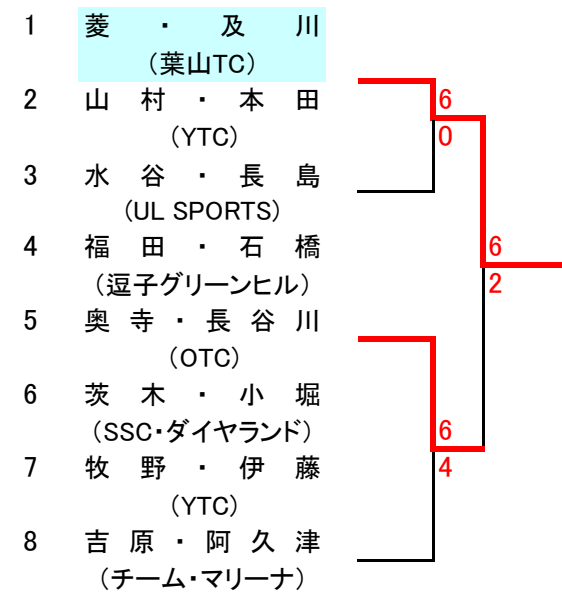
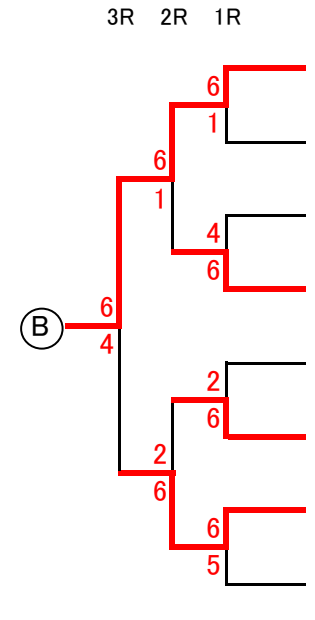
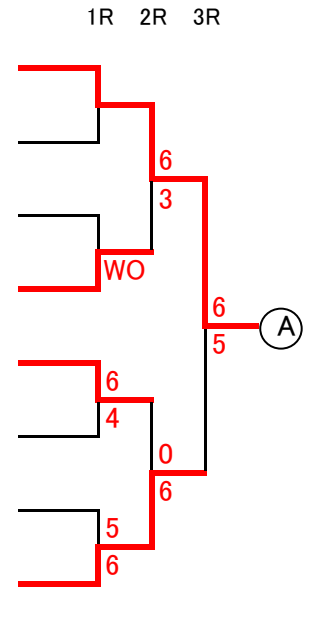
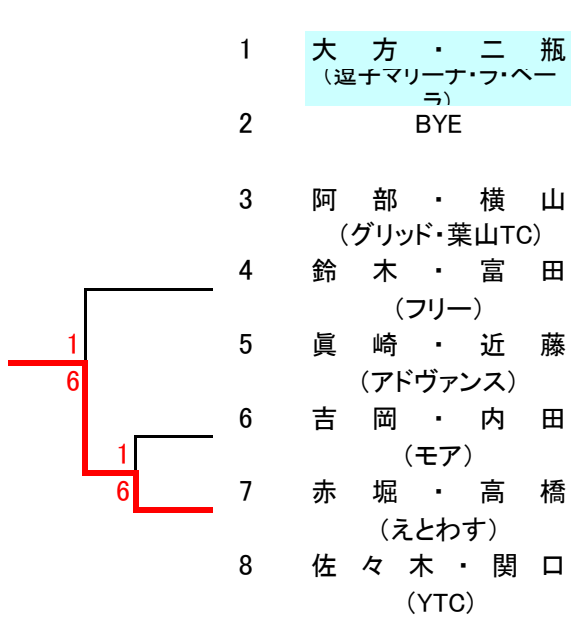

決勝トーナメント

D 級

本戦

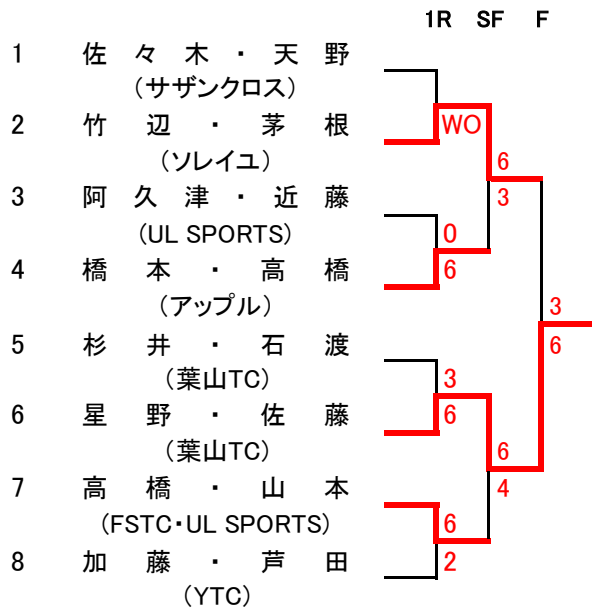

コンソレーション



三位決定戦



三位決定戦

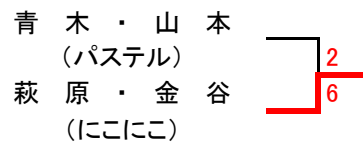

C 級

本戦

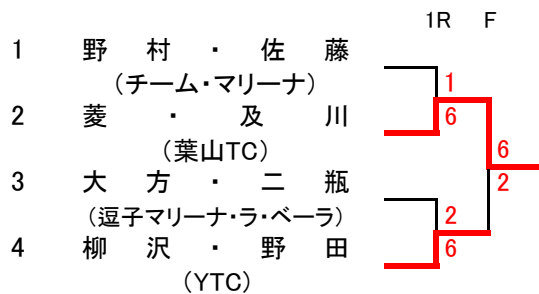

コンソレーション

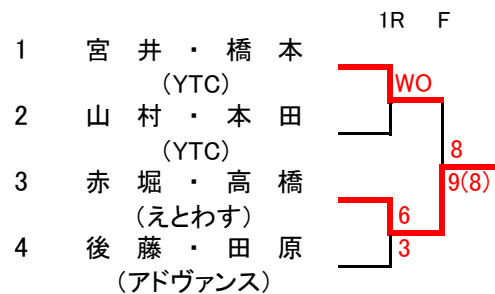

三位決定戦

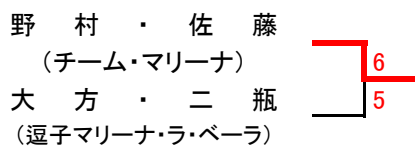

三位決定戦

